



POOLS

WELLNESS IM EIGENEN GARTEN

Pools	03-11	Styroporsteinpools
	12	Folienauskleidung, Zubehör
	13	Beckenrandsteine
	14-25	Stahlmantelpools
	26	Bodenisolationen
	27	PROTECTOR für Rund- und Oval-Pools

Kerapools	28-36	Styroporsteinpools
	37	Technik Boxen, Schachtdeckel

Filteranlagen	38	Ersatzfilterpumpen
	38	Sandfilteranlagen SH
	39	Sandfilteranlagen BLUE LINE
	39	Filterglas & Filtersand

Poolheizung	40-41	Wärmepumpen, Solarkollektoren
--------------------	--------------	-------------------------------

Poolroboter	42-43	Manuelle & Automatische Poolsauger
--------------------	--------------	------------------------------------

Dosiertechnik	44	Salzanlagen und Salz
	44	Chlor-, PH-Dosierstationen
	45	Kombi-Dosieranlagen
	45	Gegenstromanlage, Tauchpumpe

Verrohrung	46	Verrohrungsmaterial
-------------------	-----------	---------------------

Einstiegshilfen	47	Edelstahlleitern, Standardleitern
	47	Einbautreppen
	47	Römertreppe & Ecktreppe

Pool-Zubehör:	48-49	Kescher, Bürsten, Thermometer, Schlauch
	50	Einbauteile für Styroporsteinpools
	51	Poolbeleuchtung
	52-53	Solarduschen, Duschtasse, Poolbubble

Abdeckungen & Ersatzfolien	54	Solarplanen Standard
	55	Solarplanen Sonderanfertigungen
	56	Rollabdeckungen
	57	Wintersack für Styroporsteinpools
	58	Sommer- und Winterabdeckplanen
	59	Cabrio Dom und Sonnen Dom
	60	Ersatzfolien

Wasserpflege	61-62	Wasserpflege
	63	Reinigung & Zubehör

Hallen (ab Seite 64)	64-65	Hallen Neuheiten 2017
	66-67	Nevada Clear
	68-69	Montana Clear
	70-71	Arizona
	72-73	Florida Small
	74-75	Kalifornien
	76-77	Miami Star
	78-79	Florida
	80-81	Rio
	82	Details zu Hallen
	83	Zubehör Hallen

Katalog, Montageanleitungen oder Anregungen erhalten Sie auf unserer Homepage: www.kwad.at oder bei Ihrem KWAD-Fachhändler ganz in Ihrer Nähe. Auf Wunsch senden wir Ihnen die Montageanleitungen per E-Mail zu. Anforderung unter: office@kwad.at
 Weitere Fragen zum Aufbau oder der Bedienung eines unserer Produkte, beantwortet Ihnen gerne Ihr Fachmann vor Ort. Wir weisen darauf hin, dass die Einhaltung der Sicherheitshinweise in der Bedienungs-, Wartungs- und Montageanleitung einzuhalten ist. Alle Kinder, sind vor und während und nach dem Badebetrieb ständig unter Aufsicht eines Erwachsenen zu halten. Sämtliche Arten von Einstiegshilfen in das Pool sind ungesicherte Zugangseinrichtungen und sollten nach dem Badebetrieb kindersicher verwahrt werden.

Alle im Katalog angeführten Preise sind unverbindlich empfohlene Verkaufspreise inklusive gesetzlicher Mehrwertsteuer.

KWAD STONE

P25



Standard

KWAD POOL STD

bestehend aus:

- **KWAD-Stone 100 x 25 x 30 cm** (L x B x H) abgestimmt auf die Poolgröße inkl. Endschuber (Härtegrad des Styroporsteins: **P25** Info siehe Seite 12)

- Folieneinhängprofil extra breit
- Foliensack 0,6 mm blau – hochfrequenzverschweißt
- Vliestrennlage inkl. Styropor-Vlieskleber
- Sandfilteranlage inkl. Filtersand
- Weithalsskimmer Plus
- Wanddurchführungen / Einströmdüsen Plus
- Verrohrungsmaterial PN16

Das Verrohrungsmaterial ist ausreichend, wenn die Filteranlage direkt neben dem Pool montiert wird!



POOL STANDARD	6,0 x 3,0 x 1,5 m
2 Einströmdüsen mit Weithalsskimmer und Sandfilteranlage SH8	
inkl. Edelstahlleiter	K: 50202 2.990.-

POOL STANDARD	7,0 x 3,5 x 1,5 m
2 Einströmdüsen mit Weithalsskimmer und Sandfilteranlage SH8	
inkl. Edelstahlleiter	K: 50204 3.290.-

POOL STANDARD	8,0 x 4,0 x 1,5 m
2 Einströmdüsen mit Weithalsskimmer und Sandfilteranlage SH10	
inkl. Edelstahlleiter	K: 50206 3.690.-



TECHNIK BOX

(Nicht im Poolset enthalten)

Die KWAD Technik Box aus GFK (glasfaserverstärktem Kunststoff)

- schnelle & einfache Montage
- keine Betonarbeiten
- begehbare Deckel mit Gasdruckdämpfer
- in mehreren Größen erhältlich

siehe S. 37

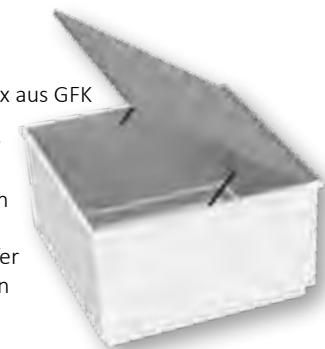

SYMBOLFOTO

IM STANDARD SET ENTHALTEN:



WH-Skimmer Plus



Edelstahlleiter



Sandfilteranlage SH



Folie blau 0,6 mm



Verrohrungsmaterial, Vlies



Lieferung Frei Haus - Bordsteinkante - Austria



Gran Canaria

STONE

P25

IM GRAN CARNARIA SET ENTHALTEN:



WH-Skimmer Plus, Bodenablaufset
Folie blau 0,8 mm



Verrohrungsmaterial, Vlies



Sandfilteranlage SH / SF



Römertreppe o. Edelstahlleiter

De Luxe

KWAD STONE

P30

IM DE LUXE SET ENTHALTEN:



WH-Skimmer Deluxe, Bodenablaufset,
Folie 0,8 mm sand o. blau



Verrohrungsmaterial, Vlies



Sandfilteranlage GK



Römertreppe o. Edelstahlleiter

STYROPOR®STEIN-POOLS



Gran Canaria

POOL GRAN CANARIA

bestehend aus:

- Stone 100 x 25 x 30 cm (L x B x H) abgestimmt auf die Poolgröße inkl. Endschuber (Härtegrad des Styroporsteins: **P25** Info siehe Seite 12)
- Folieneinhängprofil extra breit
- **Foliensack 0,8 mm blau** – hochfrequenzverschweißt
- Vliestrennlage inkl. Styropor-Vlieskleber
- Sandfilteranlage inkl. Filtersand
- 1 Stk. Weithalsskimmer Plus bei Edelstahlleiter
- 2 Stk. STD II-Skimmer de luxe bei Römertreppe
- Bodenablaufset Plus
- Wanddurchführungen / Einströmdüsen Plus
- Verrohrungsmaterial PN16

Das Verrohrungsmaterial ist ausreichend, wenn die Filteranlage direkt neben dem Pool montiert wird!

POOL GRAN CANARIA		6,0 x 3,0 m
2 Einströmdüsen und Sandfilteranlage SH8 / SF4008		
inkl. Edelstahlleiter, 1,5 m Pooltiefe	K: 50002 C: K000804	3.149.-
inkl. Römertreppe 250, 1,5 m Pooltiefe	K: 50022 C: K000774	4.990.-
inkl. Edelstahlleiter, 1,45 m Pooltiefe + Bodenisoliationsset 5 cm P40	K: 50602	3.590.-
inkl. Römertreppe 250, 1,45 m Pooltiefe + Bodenisoliationsset 5 cm P40	K: 50622	5.390.-

POOL GRAN CANARIA		7,0 x 3,5 m
3 Einströmdüsen und Sandfilteranlage SH8 / SF4008		
inkl. Edelstahlleiter, 1,5 m Pooltiefe	K: 50004 C: K000811	3.549.-
inkl. Römertreppe 250, 1,5 m Pooltiefe	K: 50024 C: K000781	5.290.-
inkl. Edelstahlleiter, 1,45 m Pooltiefe + Bodenisoliationsset 5 cm P40	K: 50604	4.090.-
inkl. Römertreppe 250, 1,45 m Pooltiefe + Bodenisoliationsset 5 cm P40	K: 50624	5.849.-

POOL GRAN CANARIA		8,0 x 4,0 m
4 Einströmdüsen und Sandfilteranlage SH10 / SF4811		
inkl. Edelstahlleiter, 1,5 m Pooltiefe	K: 50006 C: K000828	3.990.-
inkl. Römertreppe 250, 1,5 m Pooltiefe	K: 50026 C: K000798	5.690.-
inkl. Edelstahlleiter, 1,45 m Pooltiefe + Bodenisoliationsset 5 cm P40	K: 50606	4.690.-
inkl. Römertreppe 250, 1,45 m Pooltiefe + Bodenisoliationsset 5 cm P40	K: 50626	6.390.-

De Luxe

KWAD POOL DE LUXE

bestehend aus:

- KWAD-Stone 100 x 25 x 30 cm (L x B x H) abgestimmt auf die Poolgröße inkl. Endschuber (Härtegrad des Styroporsteins: **P30** Info siehe Seite 12)
- Folieneinhängprofil extra breit
- **Foliensack 0,8 mm (wahlweise sandfärbig o. blau)** – hochfrequenzverschweißt
- Vliestrennlage inkl. Styropor-Vlieskleber
- **sehr gut dimensionierte Sandfilteranlage GK inkl. Filtersand**
- 1 Stk. Weithalsskimmer de luxe bei Edelstahlleiter
- 2 Stk. STD II-Skimmer de luxe bei Römertreppe
- Bodenablaufset de luxe
- Wanddurchführungen / Einströmdüsen de luxe
- Verrohrungsmaterial PN16

Das Verrohrungsmaterial ist ausreichend, wenn die Filteranlage direkt neben dem Pool montiert wird!

POOL DE LUXE		6,0 x 3,0 m
4 Einströmdüsen und Sandfilteranlage GK 400		
inkl. Edelstahlleiter, 1,5 m Pooltiefe	K: 50102	3.990.-
inkl. Römertreppe 250, 1,5 m Pooltiefe	K: 50122	5.790.-
inkl. Edelstahlleiter, 1,45 m Pooltiefe + Bodenisoliationsset 5 cm P40	K: 50702	4.390.-
inkl. Römertreppe 250, 1,45 m Pooltiefe + Bodenisoliationsset 5 cm P40	K: 50722	6.190.-

POOL DE LUXE		7,0 x 3,5 m
4 Einströmdüsen und Sandfilteranlage GK 400		
inkl. Edelstahlleiter, 1,5 m Pooltiefe	K: 50104	4.590.-
inkl. Römertreppe 250, 1,5 m Pooltiefe	K: 50124	6.390.-
inkl. Edelstahlleiter, 1,45 m Pooltiefe + Bodenisoliationsset 5 cm P40	K: 50704	5.099.-
inkl. Römertreppe 250, 1,45 m Pooltiefe + Bodenisoliationsset 5 cm P40	K: 50724	6.890.-

POOL DE LUXE		8,0 x 4,0 m
5 Einströmdüsen und Sandfilteranlage GK 500		
inkl. Edelstahlleiter, 1,5 m Pooltiefe	K: 50106	4.990.-
inkl. Römertreppe 250, 1,5 m Pooltiefe	K: 50126	6.790.-
inkl. Edelstahlleiter, 1,45 m Pooltiefe + Bodenisoliationsset 5 cm P40	K: 50706	5.690.-
inkl. Römertreppe 250, 1,45 m Pooltiefe + Bodenisoliationsset 5 cm P40	K: 50726	7.490.-





IM ALL INCLUSIVE SET ENTHALTEN:



Blueline Top Mount



Römertreppe o. Edelstahlleiter



Bodenablaufset
Folie 0,8 mm sand o. blau



Nano-Protection Set



Verrohrungsmaterial, Vlies



WH-Skimmer Plus



LED-Scheinwerfer Set



Edelstahl-Thermometer

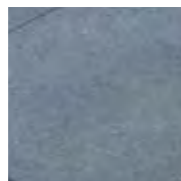

Poolumrandung
PADANG DARK



wahlweise

Poolumrandung
CRISTAL GREY

All inclusive

KWAD POOL ALL INCLUSIVE

bestehend aus:

- **KWAD-Stone 100 x 25 x 30 cm** (L x B x H) abgestimmt auf die Poolgröße inkl. Endschuber (Härtegrad des Styroporsteins: P25, Info siehe Seite 12)
- Folieneinhängprofil extra breit
- **Foliensack 0,8 mm (wahlweise sand oder blau)** – hochfrequenzverschweißt
- Vliestrennlage inkl. Styropor-Vlieskleber
- Top Mount-Filteranlage – Blueline inkl. Filtersand
- 1 Stk. Weithalsskimmer Plus bei Edelstahlleiter
- 2 Stk. STD II-Skimmer de luxe bei Römertreppe
- Unterwasserscheinwerfer 300 LED weiß – Set (1 UWS, Kabeldose, Trafo)
- Nano-Protection für Folie
- Thermometer Edelstahl
- Granitumrandung
- Wanddurchführungen / Einströmdüsen Plus
- Bodenablaufset Plus
- Verrohrungsmaterial PN16



Das Verrohrungsmaterial ist ausreichend, wenn die Filteranlage direkt neben dem Pool montiert wird!

KWAD POOL ALL INCLUSIVE		6,0 x 3,0 x 1,5 m
4 Einströmdüsen und Sandfilteranlage TOP MOUNT 400, 1 UWS 300 W		
inkl. Edelstahlleiter	K: 50902	4.279.-
inkl. Römerteppe 250	K: 50922	6.490.-

KWAD POOL ALL INCLUSIVE		7,0 x 3,5 x 1,5 m
4 Einströmdüsen und Sandfilteranlage TOP MOUNT 400, 1 UWS 300 W		
inkl. Edelstahlleiter	K: 50904	5.490.-
inkl. Römerteppe 250	K: 50924	7.690.-

KWAD POOL ALL INCLUSIVE		8,0 x 4,0 x 1,5 m
5 Einströmdüsen und Sandfilteranlage TOP MOUNT 500, 1 UWS 300 W		
inkl. Edelstahlleiter	K: 50906	5.990.-
inkl. Römerteppe 250	K: 50926	8.190.-



Lieferung Frei Haus - Bordsteinkante - Austria



Upper Class



P30

Mit dem Pool Set „Upper Class“ befinden Sie sich in der Premium Klasse der **KWAD Pools**.

Ausgestattet mit dem **KWAD Styropor-Stein** mit einem Härtegrad von P30. Weiters sind die hochwertigsten Einbauteile der Serie „**De Luxe**“ sowie ein **Superslim-Skimmer** enthalten. Die Filteranlage „**GK**“ der Serie Blue Line (made in Germany) ist perfekt auf die Größen der drei zu Auswahl bestehenden Pools abgestimmt. Das dazu mitgelieferte **Filterglas** besteht durch seine effizientere und besseren Filtration. Die längere Haltbarkeit (bis zu vier Jahren) und die bessere Rückspüleigenschaft zeichnet die Hochwertigkeit des Filterglases aus.

Dem Kunden stehen neben der **VOR ORT** verlegten **1,5 mm** starken gewebeverstärkten **Innenfolie** noch **4 verschiedene Eckestiege** zur Auswahl. Diese Eckestiege können mit einem **Sitzbankadapter** zusätzlich ausgestattet werden. Die aus **Perimeterschaum P30** gefertigten Eckestiege mit Sitzadapter werden **VOR ORT** mit der 1,5 mm starken gewebeverstärkten Innenfolie verlegt.

Weiters können Sie die **Folienfarben** an **Boden und Wänden** oder im **Sitzbankbereich** frei auswählen bzw. kombinieren.

IM UPPER CLASS SET ENHALTEN:



BlueLine Top Mount



Super Slim - Skimmer und Bodenablaufset



Verrohrungsmaterial, Vlies



Filterglas



Lieferung Frei Haus -
Bordsteinkante - Austria



1,5 mm

INKL. VERLEGEARBEITEN
gewebeverstärkte Innenfolie

STYROPOR®STEIN-POOLS

UPPER CLASS TREPPEN

Upper Class

KWAD POOL UPPER CLASS

bestehend aus:

- **KWAD-Stone 100 x 25 x 30 cm** (L x B x H) abgestimmt auf die Poolgröße inkl. Endschuber (Härtegrad des Styroporsteins: **P30** Info siehe Seite 12)
- Folie, 1,5 mm gewebeverstärkt
- Folie (**wahlweise weiß, sand, grau, blau, hellblau**)
- inkl. Verlegearbeiten der Folie vor Ort
- Anflanschen der Einbauteile vor Ort
- Folienschweißwinkel
- Vliestrennlage inkl. Verlegearbeiten vor Ort
- GK-Filteranlage inkl. Filterglas
- 1 Stk. Skimmer Superslim de luxe
- Wanddurchführungen / Einströmdüsen de luxe
- optional auch mit Bodenisolierung erhältlich
- Bodenablaufset de luxe
- Verrohrungsmaterial PN16

Das Verrohrungsmaterial ist ausreichend, wenn die Filteranlage direkt neben dem Pool montiert wird!

KWAD POOL UPPER CLASS	6,0 x 3,0 x 1,5 m
4 Einströmdüsen und Sandfilteranlage GK 400	
inkl. Folienauskleidung 1,5mm	K: 50110 6.490.-
KWAD POOL UPPER CLASS	7,0 x 3,5 x 1,5 m
4 Einströmdüsen und Sandfilteranlage GK 400	
inkl. Folienauskleidung 1,5mm	K: 50112 7.790.-
KWAD POOL UPPER CLASS	8,0 x 4,0 x 1,5 m
5 Einströmdüsen und Sandfilteranlage GK 600	
inkl. Folienauskleidung 1,5mm	K: 50114 8.990.-

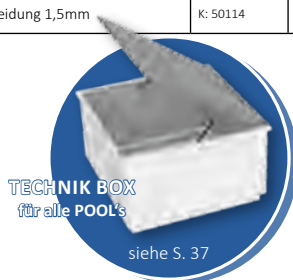

TECHNIK BOX
für alle POOL's

siehe S. 37

WÄHLEN SIE IHRE BEVORZUGTE EINSTIEGSVARIANTE IN IHR KWAD UPPER CLASS POOL



Upper Class Komforttreppe 5 Stufen		
Komforttreppe 5-stufig		
Maße (L x B x H): 170 x 100 x 130 cm	K: 08355	1.090.-
Treppe mit Auskleidung VOR ORT	K: 08365	2.290.-



Upper Class Ecktreppe 45°		
Ecktreppe 4-stufig		
Maße (L x B x H): 170 x 170 x 130 cm	K: 08354	1.290.-
Treppe mit Auskleidung VOR ORT	K: 08364	2.390.-



Upper Class Trapeztreppe		
Trapeztreppe 4-stufig		
Maße (L x B x H): 150 x 150 x 130 cm	K: 08353	1.390.-
Treppe mit Auskleidung VOR ORT	K: 08363	2.490.-



Upper Class Treppen inkl. Sitzbankadapter			OHNE Auskleidung			MIT vor Ort Auskleidung
Komforttreppe 5-stufig gesamte Breite 2,98m	08370R	08370L	1.649.-	09370R	09370L	3.190.-
Komforttreppe 5-stufig gesamte Breite 3,48m	08372R	08372L	1.790.-	09372R	09372L	3.290.-
Komforttreppe 5-stufig gesamte Breite 3,98m	08374R	08374L	1.899.-	09374R	09374L	3.390.-
Ecktreppe 45° 4-stufig gesamte Breite 2,98m	08376R	08376L	1.990.-	09376R	09376L	3.190.-
Ecktreppe 45° 4-stufig gesamte Breite 3,48m	08378R	08378L	2.090.-	09378R	09378L	3.290.-
Ecktreppe 45° 4-stufig gesamte Breite 3,98m	08380R	08380L	2.249.-	09380R	09380L	3.390.-
Trapeztreppe 4-stufig gesamte Breite 2,98m	08382R	08382L	2.079.-	09382R	09382L	3.290.-
Trapeztreppe 4-stufig gesamte Breite 3,48m	08384R	08384L	2.190.-	09384R	09384L	3.349.-
Trapeztreppe 4-stufig gesamte Breite 3,98m	08386R	08386L	2.299.-	09386R	09386L	3.449.-

Ungesicherte Zugangseinrichtung

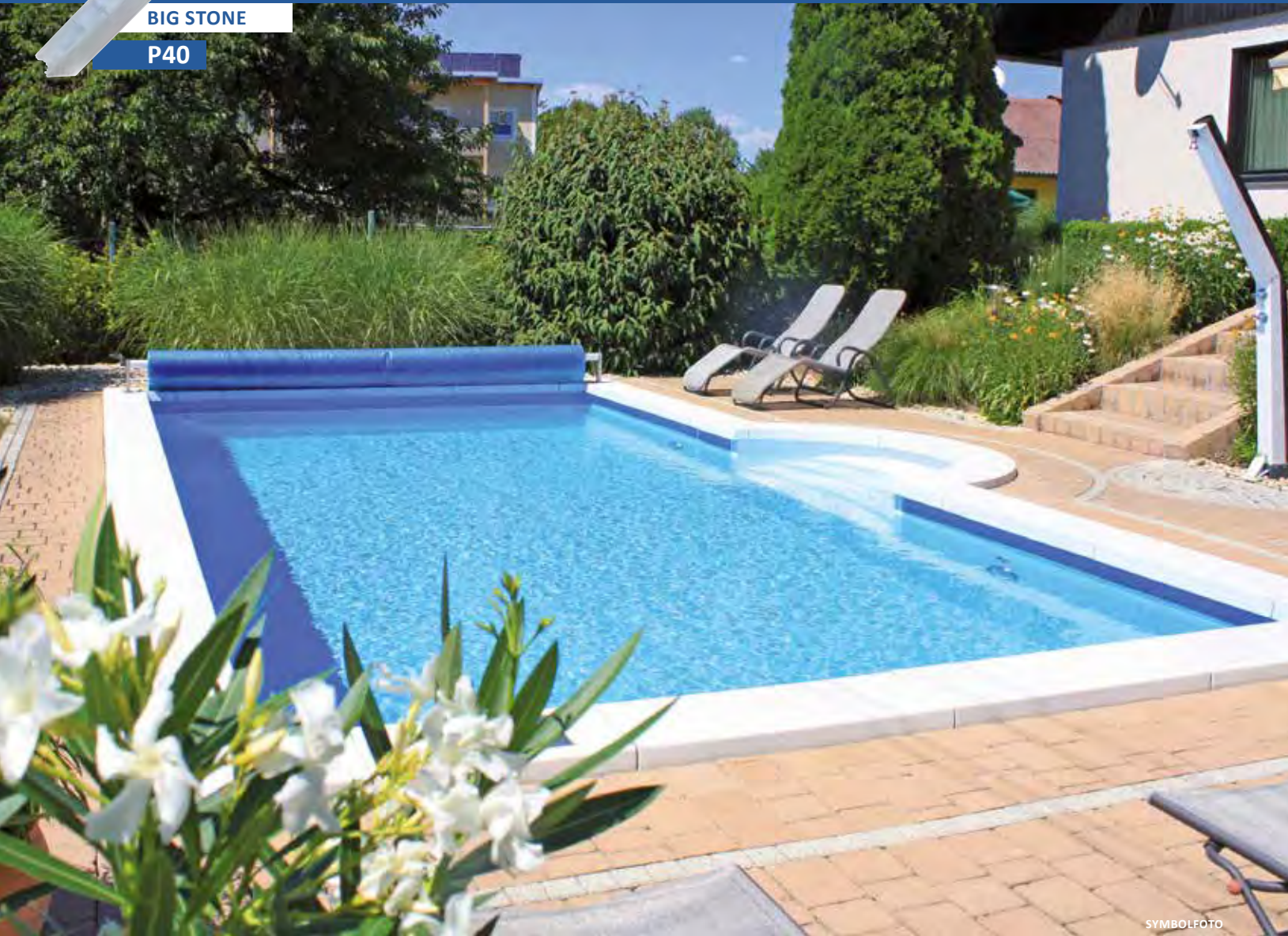

Gran Canaria LUXUS

GRAN CANARIA LUXUS

bestehend aus:

- **Bigstone 125 x 25 x 50 cm** (L x B x H) abgestimmt auf die Poolgröße inkl. Endschuber (Härtegrad des Styroporsteins: P40 – Info siehe Seite 12)
- Folieneinhängeprofil aus Aluminium extra breit
- **Foliensack 0,8 mm blau**
- Vliestrennlage inkl. Styropor-Vlieskleber
- Sandfilteranlage inkl. Filtersand
- 1 Stk. Weithalsskimmer
- Bodenablaufset
- Wanddurchführungen / Einströmdüsen
- Verrohrungsmaterial

Das Verrohrungsmaterial ist ausreichend, wenn die Filteranlage direkt neben dem Pool montiert wird!



GRAN CANARIA LUXUS		6,0 x 3,0 x 1,5 m
4 Einströmdüsen und Sandfilteranlage SH8 / SF4008		
inkl. Edelstahlleiter, 1,5 m Pooltiefe	K: 50802 C: K001665	4.190.-
inkl. Römerteppe 250	K: 50822 C: K001696	6.090.-

GRAN CANARIA LUXUS		7,0 x 3,5 x 1,5 m
4 Einströmdüsen und Sandfilteranlage SH8 / SF4008		
inkl. Edelstahlleiter, 1,5 m Pooltiefe	K: 50804 C: K001672	4.690.-
inkl. Römerteppe 250	K: 50824 C: K001702	6.590.-

GRAN CANARIA LUXUS		8,0 x 4,0 x 1,5 m
4 Einströmdüsen und Sandfilteranlage SH10 / SF4811		
inkl. Edelstahlleiter, 1,5 m Pooltiefe	K: 50806 C: K001689	5.190.-
inkl. Römerteppe 250	K: 50826 C: K001719	7.090.-

TECHNIK BOX

(Nicht im Poolset enthalten)

Die KWAD Technik Box aus GFK (glasfaserverstärktem Kunststoff)

- schnelle & einfache Montage
- keine Betonarbeiten
- begehbare Deckel mit Gasdruckdämpfer
- in mehreren Größen erhältlich
siehe S. 37



IM LUXUS SET ENTHALTEN:



 Sandfilteranlage SH / SF
  Römerteppe o. Edelstahlleiter
  WH-Skimmer
  Folie 0,8 mm blau
  Verrohrungsmaterial, Vlies, Bodenablaufset
  Lieferung Frei Haus - Bordsteinkante - Austria



SYMBOLFOTO

De Luxe MIT ECKTREPPE

KWAD POOL DE LUXE MIT ECKTREPPE

bestehend aus:

- **KWAD-Stone 100 x 25 x 30 cm** (L x B x H) abgestimmt auf die Poolgröße inkl. Endschuber (Härtegrad des Styroporsteins: P30 Info siehe Seite 12)
- Folieneinhängeprofil extra breit
- **Foliensack 0,8 mm** (wahlweise sandfärbig o. blau) – hochfrequenzverschweißt
- Vliestrennlage inkl. Styropor-Vlieskleber
- sehr gut dimensionierte Sandfilteranlage inkl. Filtersand
- Weithalsskimmer de luxe
- Acryl-Ecktreppe in weiß, 2 x 2 m mit Sitzbankausbildung
- Bodenablaufset de luxe
- Wanddurchführungen / Einströmdüsen de luxe
- Verrohrungsmaterial PN16

Das Verrohrungsmaterial ist ausreichend, wenn die Filteranlage direkt neben dem Pool montiert wird!



POOL DELUXE MIT ECKTREPPE	6,0 x 3,0 x 1,5 m
4 Einströmdüsen mit Weithalsskimmer und Sandfilteranlage GK 400	
inkl. Ecktreppe mit Sitzbank	K: 50222 5.990.-

POOL DELUXE MIT ECKTREPPE	7,0 x 3,5 x 1,5 m
4 Einströmdüsen mit Weithalsskimmer und Sandfilteranlage GK 400	
inkl. Ecktreppe mit Sitzbank	K: 50224 6.490.-

POOL DELUXE MIT ECKTREPPE	8,0 x 4,0 x 1,5 m
5 Einströmdüsen mit Weithalsskimmer und Sandfilteranlage GK 500	
inkl. Ecktreppe mit Sitzbank	K: 50226 7.290.-

IM DE LUXE SET ENTHALTEN:



Sandfilteranlage GK



2 x 2 m Ecktreppe



Bodenablaufset Folie 0,8 mm sand o. blau



Bodenablaufset, Verrohr., Vlies, Skimmer



Lieferung Frei Haus - Bordsteinkante - Austria

FÜR DIE BESTELLUNG DER FOLIE:

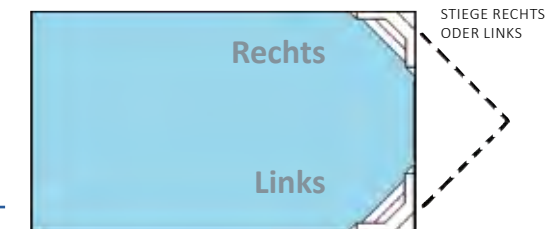

FOLIENAUSKLEIDUNGEN mit 1,5 mm Gewebefolie

1,5 mm

K: 07950	Auskleidung (in Standardfarben), inkl. Material und Arbeit	per m ²	69.⁹⁰
K: 07957	Stufenauskleidung bis 2,5 lfm., inkl. Material und Arbeit	per Stk.	290.-

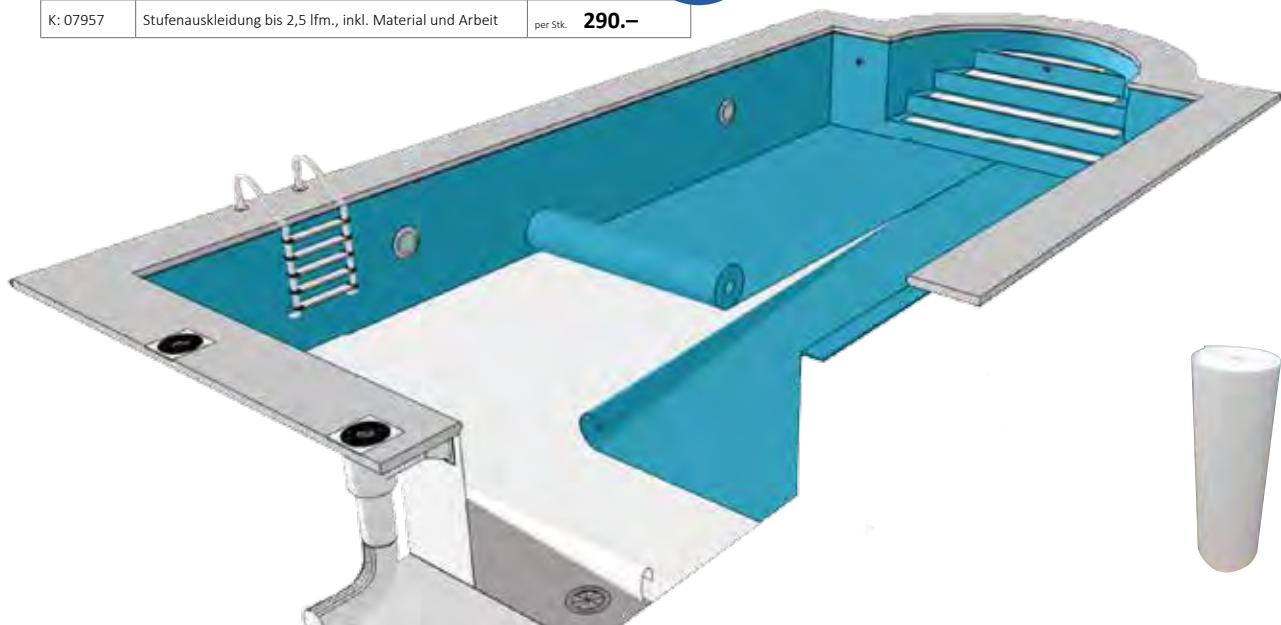

GEWEBEFOLIE 1,5 MM FÜR FOLIENAUSKLEIDUNG

1,5 mm

versch. Farben	25 lfm.	Gewebefolie SBG 150 STD 1,65 m (STANDARDFARBEN)	per Rolle	890.-
versch. Farben	25 lfm.	Gewebefolie SBG 150 STD 2,00 m (STANDARDFARBEN)	per Rolle	1.079.-
versch. Farben	25 lfm.	Gewebefolie SBG 150 SUPRA 1,65 m (STANDARDFARBEN)	per Rolle	1.049.-
versch. Farben	25 lfm.	Gewebefolie SBG 150 SUPRA 2,00 m (STANDARDFARBEN)	per Rolle	1.249.-
versch. Farben	25 lfm.	Gewebefolie SBGD 160 SUPRA printed 1,65 m (MOSAIK, MARMOR, PEARL)	per Rolle	1.479.-
versch. Farben	10 lfm.	Trittschutz STG 200 Antislip - Folie, 1,65 m (STANDARDFARBEN)	per Rolle	619.-

KWAD VLIES „ANTIBAKTERIELL BESCHICHTET“

300
gr/m²

K: 07911	30 lfm.	für Pools bis 6,0 x 3,0 m, 300 gr/m ²	per Rolle	209.-
K: 07912	40 lfm.	für Pools bis 7,0 x 3,5 m, 300 gr/m ²	per Rolle	279.-
K: 07910	50 lfm.	für Pools bis 8,0 x 4,0 m, 300 gr/m ²	per Rolle	339.-
K: 07906	50 lfm.	Vlies fung. RL 50m, 200 cm Höhe	per Rolle	549.-

Info zum KWAD Styropor® Stein

Härtegrad P25: Druckfestigkeit vom 25 kg / m²

Härtegrad P30: Druckfestigkeit vom 30 kg / m²

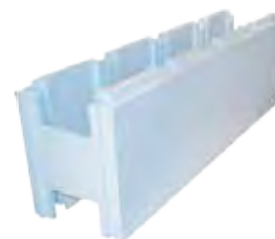
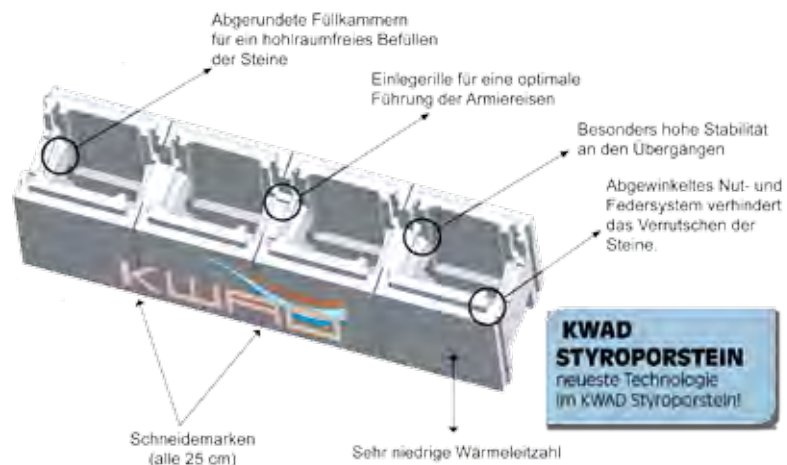

ZUBEHÖR



K: 07892	2 lfm.	AUSSEN - Folienbesch. Blechwinkel, 80 x 20 mm	per Stk.	12.⁹⁰
K: 07896	2 lfm.	INNEN - Folienbesch. Blechwinkel, 80 x 20 mm	per Stk.	12.⁹⁰
K: 07895	2 lfm.	AUSSEN - Folienbesch. Blechwinkel, 50 x 50 mm	per Stk.	12.⁹⁰
K: 07898	2 lfm.	INNEN - Folienbesch. Blechwinkel, 50 x 50 mm	per Stk.	12.⁹⁰
versch. Farben	1 Dose	Flüssigfolie STANDARDFARBEN, 950 ml	per Stk.	44.⁹⁰
K: 05657	1 Flasche	Spritzflasche PVC, 500 ml	per Stk.	17.⁹⁹
K: 01864	1 Dose	Kontakt - Styroporkleber	per Stk.	24.⁹⁹

KWAD STYROPORSTEINE



01880	Styroporstein KWAD Stone 100x25x30cm; P25	per Stk.	12.⁹⁰
01882	Styroporstein KWAD Stone 100x25x30cm; P30	per Stk.	14.⁸⁹
01886	Endeinschub für KWAD Stones P25 & P30	per Stk.	0.⁹⁹
01884	Rundbogen- KWAD Stone 100x25x30cm; P25	per Stk.	18.⁹⁰
01888	Aufspreitzkeil Rundbogenstein Stone 4Stk/Stein	per Stk.	1.⁴⁹

Cristal Grey

Beckenrandstein aus Granit – 3 cm



Padang Dark

Beckenrandstein aus Granit – 3 cm



White

Natursteinveredelte Oberfläche



KWAD BECKENRANDSTEINE GRANIT

Beckenrandsteine abgestimmt auf die Poolgrößen. Mit aufgerauter Oberfläche, Innenkante abgerundet. Stärke: 3 cm, Länge: 130 cm, Tiefe: 33 cm. Farben können vom Produktfoto abweichen.

Beckenrandsteine „Cristal Grey“

KWAD Pool 6,0 x 3,0 m	K: 85102	799.-
KWAD Pool 7,0 x 3,5 m	K: 85104	899.-
KWAD Pool 8,0 x 4,0 m	K: 85106	999.-
BRS zu Römertreppe 250	K: 85022	399.-
Beckenrandstein gerade 130 x 33 x 3 cm	K: 85002	49.⁹⁰
Beckenrandstein Eckplatte 43 x 43 x 3 cm	K: 85004	29.⁹⁰

KWAD BECKENRANDSTEINE GRANIT

Beckenrandsteine abgestimmt auf die Poolgrößen. Mit aufgerauter Oberfläche, Innenkante abgerundet. Stärke: 3 cm, Länge: 130 cm, Tiefe: 33 cm. Farben können vom Produktfoto abweichen.

Beckenrandsteine „Padang Dark“

KWAD Pool 6,0 x 3,0 m	K: 85123	899.-
KWAD Pool 7,0 x 3,5 m	K: 85125	999.-
KWAD Pool 8,0 x 4,0 m	K: 85127	1.099.-
Römertreppe 250 (Radius = 1 m)	K: 85165	449.-
Beckenrandstein gerade 130 x 33 x 3 cm	K: 85010	54.⁹⁰
Beckenrandstein Eckplatte 43 x 43 x 3 cm	K: 85013	34.⁹⁰

BECKENRANDSTEINE WEISS

Diese Beckenrandsteine sind natursteinveredelte Produkte aus speziellem Marmorgranulat der Carrara-Steinbrüche und weißem Zement. Die Oberfläche ist sandgestrahlt und rutschhemmend. Gerade Steine: 60 x 32 x 3 cm, Ecksteine: 39 x 39 x 3 cm

Beckenrandstein-Set für Rundbecken

Pool 450 cm ø	K: 85202, C: K005199	690.-
Pool 500 cm ø	K: 85204, C: K006189	790.-
Pool 550 cm ø	K: 85206, C: K045249	890.-

Beckenrandstein-Set für Ovalbecken

Pool 600 x 320 cm, oval	C: K009432	740.-
Pool 700 x 350 cm, oval	C: K006486	860.-
Pool 800 x 420 cm, oval	C: K006240	980.-

Beckenrandstein-Set für Rechteckbecken

Pool 600 x 300 cm, rechteck	C: ISOB563 K: 85214	890.-
Pool 700 x 350 cm, rechteck	C: ISOB5735 K: 85216	990.-
Pool 800 x 400 cm, rechteck	C: ISOB584 K: 85218	1.090.-
Römertreppe 250 (Radius = 1 m)	C: S-ISOB5106 K: 85220	390.-
Beckenrandstein gerade 60 x 33 cm	Kern312795	41.⁹⁹
Beckenrandstein Eckplatte	Kern312805	41.⁹⁹

STRUKTURSILIKON

für Cristal Grey & Padang Dark
310 ml

Nützen Sie zum Verfugen der Poolumrandungen Cristal Grey und Padang Dark unser Struktursilikon. Durch das dauerelastische Struktursilikon können die Stöße zwischen den Platten langfristig abgedichtet werden.

16.⁹⁰

K: 85234





SYMBOLFOTO

Supreme RUND

SUPREME SET RD132

bestehend aus:

Pool, extra breiter Handlauf, Bodenschienen, **winterfeste Innenfolie 0,5 mm**, Skimmerstanzung und Düsenstanzung, **sehr gut dimensionierte Sandfilteranlage, Filtersand, Edelstahlleiter** (ungesicherte Zugangseinrichtung), **Unterlagsvlies**, Breitmaulskimmer und Einströmdüse, Anschlusschläuche und Schlauchklemmen, Teflengewindeband und Montageanleitung.

SUPREME SET RD132

WEISS			
3,6 x 1,32 m	SH4	01750	1.499,-
4,6 x 1,32 m	SH6	01752	1.799,-
5,5 x 1,32 m	SH6	01754	1.999,-



WOOD			
3,6 x 1,32 m	SH4	01562	1.599,-
4,6 x 1,32 m	SH6	01564	1.899,-



SUPREME CLEVER RD132

Clever

wie SUPREME SET:

Für Individualisten, die ihre Filteranlage (siehe Seite 38 – 39) und Einstiegsmöglichkeit (siehe Seite 47) selbst wählen wollen!

SUPREME CLEVER RD132

WEISS		
3,6 x 1,32 m	01250	999,-
4,6 x 1,32 m	01252	1.099,-
5,5 x 1,32 m	01254	1.299,-



WOOD		
3,6 x 1,32 m	01532	1.099,-
4,6 x 1,32 m	01533	1.199,-



IM SUPREME SET ENTHALTEN:



Filtersand



Sandfilteranlage



Edelstahlleiter



Breitmaulskimmer



Innenfolie 0,5 mm & Vlies



132 cm TIEFE



Supreme OVAL

SUPREME SET OV132 bestehend aus:

Pool, extra breiter Handlauf, Bodenschienen, **winterfeste Innenfolie 0,5 mm**, Skimmerstanzung und Düsenstanzung, **sehr gut dimensionierte Sandfilteranlage**, **Filtersand**, **Edelstahlleiter** (ungesicherte Zugangseinrichtung), **Unterlagsvlies**, Breitmaulskimmer und Einströmdüse, Anschlusschläuche und Schlauchklemmen, Teflengewindeband und Montageanleitung.



SUPREME SET OV132			
WEISS			
6,1 x 3,7 x 1,32 m	SH6	01762	2.499.-
7,3 x 3,7 x 1,32 m	SH8	01764	2.999.-
9,2 x 4,6 x 1,32 m	SH10	01768	3.399.-



WOOD			
6,1 x 3,7 x 1,32 m	SH6	01566	2.799.-
7,3 x 3,7 x 1,32 m	SH8	01568	3.390.-

SUPREME CLEVER OV132

Clever

wie SUPREME SET:

Für Individualisten, die ihre Filteranlage (siehe Seite 38 – 39) und Einstiegsmöglichkeit (siehe Seite 47) selbst wählen wollen!



SUPREME			
WEISS			
6,1 x 3,7 x 1,32 m	01262		1.879.-
7,3 x 3,7 x 1,32 m	01264		2.249.-
9,2 x 4,6 x 1,32 m	01268		2.499.-



WOOD			
6,1 x 3,7 x 1,32 m	01535		2.079.-
7,3 x 3,7 x 1,32 m	01536		2.499.-

IM SUPREME SET ENTHALTEN:



Filtersand

Sandfilteranlage

Edelstahlleiter

Breitmaulskimmer

Innenfolie 0,5 mm & Vlies



White Wood

WHITE WOOD SET RD132 RUND

bestehend aus:

Pool, extra breiter Handlauf, Bodenschienen, **winterfeste Innenfolie 0,5 mm**, Skimmerstanzung und Düsenstanzung, **sehr gut dimensionierte Sandfilteranlage**, **Filtersand**, **Edelstahleiter** (ungesicherte Zugangseinrichtung), **Unterlagsvlies**, Breitmaulskimmer und Einströmdüse, Anschlusschläuche und Schlauchklemmen, Teflengewindeband und Montageanleitung.

WHITE WOOD SET RD132

WEISS			
3,6 x 1,32 m	SH4	01790	1.549.-
4,6 x 1,32 m	SH6	01791	1.849.-
5,5 x 1,32 m	SH6	01792	2.079.-

White Wood

WHITE WOOD SET OV132 OVAL

bestehend aus:

Pool, extra breiter Handlauf, Bodenschienen, **winterfeste Innenfolie 0,5 mm**, Skimmer- und Düsenstanzung, **sehr gut dimensionierte Sandfilteranlage**, **Filtersand**, **Edelstahleiter** (ungesicherte Zugangseinrichtung), **Unterlagsvlies**, Breitmaulskimmer und Einströmdüse, Anschlusschläuche und Schlauchklemmen, Teflengewindeband und Montageanleitung.

WHITE WOOD SET OV132

WEISS			
6,1 x 3,7 x 1,32 m	SH6	01794	2.590.-
7,3 x 3,7 x 1,32 m	SH8	01796	3.099.-
9,2 x 4,6 x 1,32 m	SH10	01798	3.499.-

SYMBOLFOTO

IM WHITE WOOD SET ENTHALTEN:



Filtersand

Sandfilteranlage

Edelstahleiter

Breitmaulskimmer

Innenfolie 0,5 mm & Vlies



SYMBOLFOTO

Supreme Design

SUPREME DESIGN SET RD132 RUND bestehend aus:

Pool, extra breiter Handlauf, Bodenschienen, **winterfeste Innenfolie 0,5 mm hellgrau**, Skimmerstanzung und Düsenstanzung, **sehr gut dimensionierte Sandfilteranlage**, **Filtersand**, **Edelstahlleiter** (ungesicherte Zugangseinrichtung), **Unterlagsvlies**, Breitmaulskimmer und Einströmdüse, Anschlusschläuche und Schlauchklemmen, Teflengewindeband und Montageanleitung.

SUPREME DESIGN SET RD132			
WEISS			
3,6 x 1,32 m	SH4	01820	1.679.-
4,6 x 1,32 m	SH6	01821	1.979.-
5,5 x 1,32 m	SH6	01822	2.199.-

Supreme Design

SUPREME DESIGN SET OV132 OVAL

bestehend aus:

Pool, extra breiter Handlauf, Bodenschienen, **winterfeste Innenfolie grau 0,5 mm**, Skimmer- und Düsenstanzung, **sehr gut dimensionierte Sandfilteranlage**, **Filtersand**, **Edelstahlleiter** (ungesicherte Zugangseinrichtung), **Unterlagsvlies**, Breitmaulskimmer und Einströmdüse, Anschlusschläuche und Schlauchklemmen, Teflengewindeband und Montageanleitung.

SUPREME DESIGN SET OV132			
WEISS			
6,1 x 3,7 x 1,32 m	SH6	01824	2.879.-
7,3 x 3,7 x 1,32 m	SH8	01826	3.479.-

IM SUPREME DESIGN SET ENTHALTEN:



Filtersand



Sandfilteranlage



Edelstahlleiter



Breitmaulskimmer



Innenfolie grau 0,5 mm & Vlies



All Inclusive

RUND

SUPREME ALL INCLUSIVE RD132

bestehend aus:

- Pool mit extra breitem Handlauf
- **Innenfolie 0,8 mm Sand**
- Skimmer- und Düsenstanzung
- **Sandfilteranlage Blue Line Topmount 400**
- Filtersand
- **Edelstalleiter** (ungesicherte Zugangseinrichtung)
- Unterlagsvlies
- **Solarplane 300 my**
- Breitmaulskimmer und Einströmdüse
- Anschlussschläuche und Schlauchklemmen
- Bodenisolations-Set

OPTIONAL:



INKLUSIVE SOLARPLANE UND BODENISO-SET

SYMBOLFOTO

IM SUPREME ALL INCLUSIVE SET ENTHALTEN:



Filtersand



Blue Line Topmount 400



Edelstalleiter



Breitmaulskimmer



Vlies



Folie sand, 0,8 mm

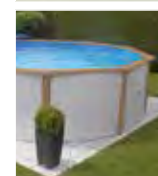

SUPREME ALL INCLUSIVE RD132 WEISS		
3,6 x 1,32 m	01650	2.579,-
4,6 x 1,32 m	01652	3.079,-
5,5 x 1,32 m	01654	3.679,-

WOOD		
3,6 x 1,32 m	01680	2.699,-
4,6 x 1,32 m	01682	3.199,-

WHITE WOOD		
3,6 x 1,32 m	01670	2.649,-
4,6 x 1,32 m	01672	3.149,-
5,5 x 1,32 m	01674	3.749,-



SYMBOLFOTO

132 cm TIEFE

INKLUSIVE
SOLARPLANE UND BODENISO-SET

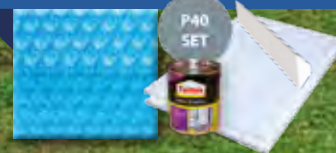

IM SUPREME ALL INCLUSIVE SET ENTHALTEN:



Filtersand



Blue Line Topmount 400



Edelstahlleiter



Breitmaulskimmer



Vlies



0,8 mm

Folie sand, 0,8 mm

All Inclusive OVAL

SUPREME ALL INCLUSIVE OV132

bestehend aus:

- Pool mit extra breitem Handlauf
- **Innenfolie 0,8 mm Sand**
- Skimmer- und Düsenstanzung
- **Sandfilteranlage Blue Line Topmount 400**
- Filtersand
- **Edelstahlleiter** (ungesicherte Zugangseinrichtung)
- Unterlagsvlies
- **Solarplane 300 my**
- Breitmaulskimmer und Einströmdüse
- Anschlussschläuche und Schlauchklemmen
- Bodenisolierung – Set

OPTIONAL:



PROTECTOR
FÜR ERDEINBAU
(siehe S. 27)



SUPREME ALL INCLUSIVE OV132

WEISS		
6,1 x 3,7 x 1,32 m	01662	3.990,-
7,3 x 3,7 x 1,32 m	01664	4.599,-



WOOD		
6,1 x 3,7 x 1,32 m	01692	4.290,-
7,3 x 3,7 x 1,32 m	01694	4.899,-



WHITE WOOD		
6,1 x 3,7 x 1,32 m	01676	4.099,-
7,3 x 3,7 x 1,32 m	01678	4.690,-



SYMBOLFOTO

Steeley de Luxe

RUND

STEELEY DE LUXE RD 120 SET

bestehend aus:

Pool, extra breiter Handlauf, Bodenschienen, winterfeste Innenfolie, Skimmer- und Düsenstanzung, mit Sandfilteranlage, Einbauskimmer und Einströmdüse, Anschlussschläuche und Schlauchklemmen, Teflengewindeband, Sicherheitsleiter 120 und Montageanleitung.

OPTIONAL:



PROTECTOR
FÜR ERDEINBAU –
RUND G50
(siehe S. 27)

IM STEELEY DE LUXE SET ENTHALTEN:



Sandfilteranlage



Sicherheitsleiter 120



Skimmer und Düse



Winterfeste Innenfolie



Bodenisoliations-Set



KWAD STEELEY DE LUXE RD120

WEISS SET		
3,0 x 1,2 m	01121	899.-
3,6 x 1,2 m	01122	949.-
4,6 x 1,2 m	01124	1.099.-
5,5 x 1,2 m	01126	1.299.-

WOOD SET – Innenfolie 0,5 mm

3,0 x 1,2 m	01471	999.-
3,6 x 1,2 m	01472	1.199.-
4,6 x 1,2 m	01474	1.399.-

Steely de Luxe

OVAL

STEELY DE LUXE OV120

bestehend aus:

Pool, extra breiter Handlauf, Bodenschienen, winterfeste Innenfolie, Skimmer- und Düsenstanzung, mit Sandfilteranlage, Einbauskimmer und Einströmdüse, Anschlussschläuche und Schlauchklemmen, Teflongewindeband, Sicherheitsleiter 120 und Montageanleitung.

OPTIONAL:



STANDFOTO

IM STEELY DE LUXE SET ENTHALTEN:



Sandfilteranlage



Sicherheitsleiter 120



Skimmer und Düse



Winterfeste Innenfolie



OPTIONAL

Bodenisoliations-Set



KWAD STEELY DE LUXE OV120

WEISS

4,9 x 3,6 x 1,2 m	01131	1.390.-
6,1 x 3,6 x 1,2 m	01134	1.699.-
7,3 x 3,6 x 1,2 m	01136	1.949.-

WOOD SET – Innenfolie 0,5 mm

4,9 x 3,6 x 1,2 m	01482	1.599.-
6,1 x 3,6 x 1,2 m	01484	1.999.-
7,3 x 3,6 x 1,2 m	01486	2.399.-



Steely-Set

STEELY-SET RUND

bestehend aus:

Pool, Kunststoff-Handlauf, Kunststoff-Bodenschienen, winterfeste Innenfolie blau bei RD120, Skimmer- und Düsenstanzung, **mit Sandfilteranlage**, Sicherheitsleiter, Einbauskimmer und Einströmdüse, Anschlussschläuche und Schlauchklemmen, Teflengewindeband und Montageanleitung

STEELY – SET RUND

KWAD STEELY- SET RD120 WEISS
WINTERFESTE INNENFOLIE BLAU

3,5 x 1,2 m	01108	699.-
4,5 x 1,2 m	01110	799.-
5,5 x 1,2 m	01112	899.-

SYMBOLFOTO

IM STEELY SET ENTHALTEN:



Sandfilteranlage



Sicherheitsleiter 120



Skimmer und Düse



Winterfeste Innenfolie



OPTIONAL





SYMBOLFOTO

Palma RUND

PALMA RUND bestehend aus:

Pool, robuster, verzinkter, beschichteter, glatter Stahlmantel. Stahlwandverbindung mit Steckprofil, Kunststoff-Handlauf, Kunststoff-Bodenschienen, **winterfeste Folie 0,6 mm**, Skimmer und Düsenanzugung, gut dimensionierte Sandfilteranlage, Skimmer und Einströmdüse, Anschlussschläuche und Schlauchklemmen, Teflengewindeband & Montageanleitung.

Bei Pools mit einer Einbautiefe von 1,5 m wird eine Betonplatte benötigt.

PALMA Rund (1,2 m Tiefe)		
3,5 x 1,2 m	01902	999.-
4,0 x 1,2 m	01904	1.099.-
5,0 x 1,2 m	01906	1.349.-
6,0 x 1,2 m	01908	1.599.-

PALMA Rund (1,5 m Tiefe)		
5,0 x 1,5 m	01912	1.679.-
6,0 x 1,5 m	01914	2.190.-

Rundbecken der Serie Palma mit 1,5 m Tiefe müssen mind. 60 cm in die Erde versenkt werden!

Rundbecken mit 1,2 m Tiefe können auch freistehend montiert werden! Bei Erdeinbau sind die Einbauhinweise zu beachten!



Euro, SH4, SH6, SH8



Skimmer und Düse



Winterfeste Folie 0,6 mm

0,6 mm
bei 1,2 m Tiefe

0,8 mm
bei 1,5 m Tiefe

Glatter Stahlmantel

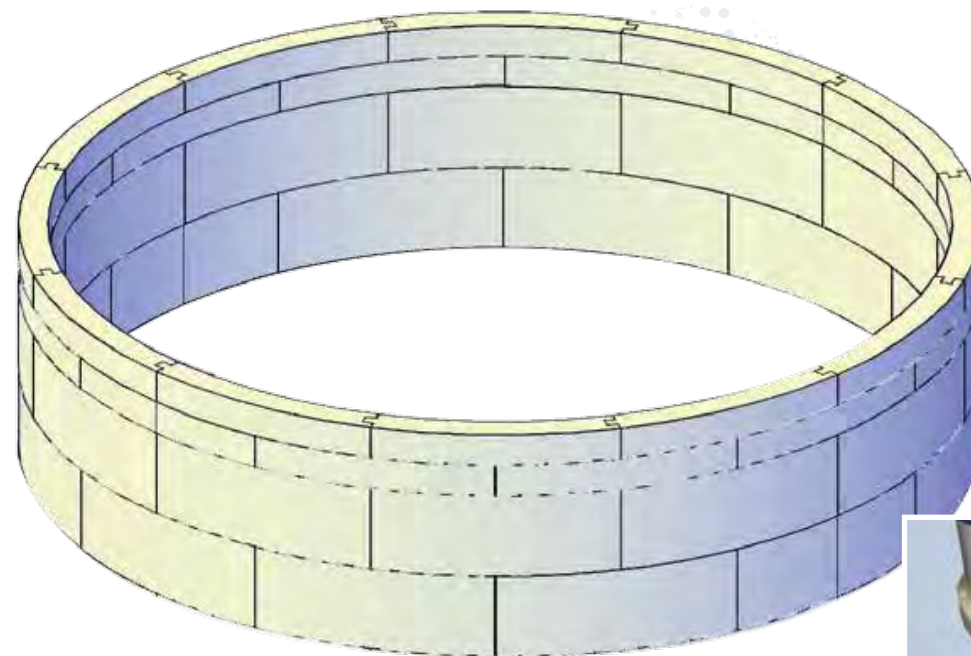

Der neue **PROTECTOR PALMA** wurde als Isolations- und Druckschutz für runde Stahlwandpools mit schmalen Handlauf ohne Steher entwickelt. Mit seinem doppelreihigen System (37 und 15 cm Höhe) erreichen Sie eine Gesamthöhe von 52 cm und eine Wandstärke von 13 cm. Auch hier können Sie zwischen verschiedenen Einbauvarianten wählen. Mit nur einem **PROTECTOR PALMA**-Set können Sie Ihr Stahlwandpool bis zur Hälfte versenken. Für ein komplett versenktes Stahlwandpool benötigen Sie ein zweites **PROTECTOR PALMA**-Set.

Der Protector wird über ein Nut- und Federsystem einfach zusammengesteckt. Durch die vertikale Verzapfung wird die zweite Reihe fixiert. Mittels mitgelieferten Perimeterschaum werden alle Stöße verklebt. Somit entsteht eine in sich stabile Form. Gleichzeitig schützen Sie Ihr Schwimmbecken gegen symmetrischen Erddruck und Wärmeverlust. Die durchschnittliche Wassertemperatur wird sich um 1 – 2 °C erhöhen.

Der Aufbau des **PROTECTOR PALMA** kann ohne Probleme und großen Aufwand vom Kunden selbst aufgebaut werden. Wir empfehlen zusätzlich ein KWAD Bodenisolations-Set zu verwenden.

PROTECTOR PALMA RUND

3,0 m	K: 35100	479.-
3,5 m	K: 35101	519.-
4,0 m	K: 35102	619.-

4,5 m	K: 35103	649.-
5,0 m	K: 35104	699.-
6,0 m	K: 35105	749.-



Palma OVAL

PALMA OVAL bestehend aus:

Pool, robuster, verzinkter, beschichteter, glatter Stahlmantel. Stahlwandverbindung mit Steckprofil, Kunststoff-Handlauf, Kunststoff-Bodenschienen, **winterfeste Folie 0,6 mm**, Skimmer und Düsenstanzung, gut dimensionierte Sandfilteranlage, Skimmer und Einströmdüse, Anschlussschläuche und Schlauchklemmen, Tefloneinband & Montageanleitung.

Bei Pools mit einer Einbautiefe von 1,5 m wird eine Betonplatte benötigt.

Bei Ovalpools wird eine seitliche Betonstützwand benötigt.



SYMBOLFOTO

Ovalbecken der Serie Palma müssen bis zur Gänze ins Erdreich versenkt werden!

PALMA OVAL

4,90 x 3,0 x 1,2 m	01922	1.279.-
6,23 x 3,6 x 1,2 m	01924	1.559.-
7,37 x 3,6 x 1,2 m	01926	1.749.-
6,23 x 3,6 x 1,5 m	01932	2.099.-
7,37 x 3,6 x 1,5 m	01934	2.199.-
8,00 x 4,0 x 1,5 m	01936	2.490.-

OPTIONAL



Euro, SH4, SH6, SH8



Skimmer und Düse Winterfeste Folie 0,6 mm



0,6 mm bei 1,2 m Tiefe

0,8 mm bei 1,5 m Tiefe

Glatter Stahlmantel



Bodenisolations-Set



TECHNIK BOX für alle POOL's

siehe S. 37

Cybele OVAL SONDERMODELL 2017

CYBELE SET OV135

bestehend aus:

Pool, extra breiter Handlauf, Bodenschienen, **winterfeste Innenfolie 0,6 mm** blau mit Marmorries an der Wasserlinie, Skimmer- und Düsenanzug, **sehr gut dimensionierte Sandfilteranlage, Filtersand, Edelstahlleiter** (ungesicherte Zugangseinrichtung), **Unterlagsvlies**, Breitmaulskimmer und Einströmdüse, Anschlusschläuche und Schlauchklemmen, Teflengewindeband und Montageanleitung.

Solange der Vorrat reicht.

CYBELE SET OV135

WEISS

5,8 x 3,9 x 1,35 m	SH6	01782	2.299,-
--------------------	-----	-------	----------------



IM CYBELE SET ENTHALTEN:



Filtersand



SH6



Edelstahlleiter



Skimmer



Innenfolie 0,6 mm & Vlies





KWAD BODENISOLATIONS-SET FÜR RUNDBECKEN

Styropor®platte P40 3 cm

<input type="radio"/>	Bodenisoliationsset 3,0 m ø	K: 07960	per Set 199.-
<input type="radio"/>	Bodenisoliationsset 3,6 m ø	K: 07961	per Set 259.-
<input type="radio"/>	Bodenisoliationsset 4,6 m ø	K: 07962	per Set 369.-
<input type="radio"/>	Bodenisoliationsset 5,5 m ø	K: 07963	per Set 479.-

KWAD BODENISOLATIONS-SET FÜR OVALBECKEN

Styropor®platte P40 3 cm

<input type="radio"/>	Bodenisoliationsset 4,9 x 3,6 m	K: 07965	per Set 319.-
<input type="radio"/>	Bodenisoliationsset 6,1 x 3,7 m	K: 07966	per Set 399.-
<input type="radio"/>	Bodenisoliationsset 7,3 x 3,7 m	K: 07967	per Set 449.-
<input type="radio"/>	Bodenisoliationsset 9,2 x 4,6 m	K: 07968	per Set 699.-

STYROPOR®KEIL

100 x 9 x 9 cm mit Hohlkehle
per Stk. 1 lfm.

K: 07920, C: K016553

per Stk. **3.⁹⁰**

STYROPOR®KONTAKTKLEBER

1 Dose Kontaktkleber 650 g

K: 01864, C: K047151

per Stk. **24.⁹⁹**

STYROPOR®PLATTE P40 3 CM für Stahlwandbecken

60 x 40 x 3 cm (4 Stk.= 1 m²)

K: 07925

per m² **13.-**

STYROPOR®PLATTE P40 5 CM für Styroporsteinbecken

100 x 50 x 5 cm (2 Stk.= 1 m²)

K: 07928

per Stk. **11.⁹⁰**



Der **PROTECTOR** Isolations- und Druckschutz wurde nur für KWAD Stahlwandpool's der Serie „SUPREME“, „Steely de Luxe“, „White Wood“ und „Design“ (RUND & OVAL), entwickelt.

Mit den beiden Höhen von 50 cm (120 cm hohe Stahlmantelbecken) und 60 cm (132 cm hohe Stahlmantelbecken) sowie einer Wandstärke von 13 cm, können Sie zwischen verschiedenen Einbauvarianten wählen.

Mit nur einem **PROTECTOR**-Set können Sie Ihr KWAD Stahlwandpool bis zur Hälfte versenken. Für ein komplett versenktes Stahlwandpool benötigen Sie ein zweites **PROTECTOR**-Set.



KWAD PROTECTOR G50 – „STEELY DE LUXE RUND“		
Protectorhöhe: 50cm; für Steely de luxe RD120		
3,6 m ø rund	K: 35022	per Set 419.-
4,6 m ø rund	K: 35024	per Set 499.-
5,5 m ø rund	K: 35026	per Set 529.-

KWAD PROTECTOR „SUPREME“ – „WHITE WOOD“ – „DESIGN“		
Protectorhöhe: 60cm; für Supreme, White Wood, Design, RD132		
3,6 m ø rund	K: 35002	per Set 439.-
4,6 m ø rund	K: 35004	per Set 519.-
5,5 m ø rund	K: 35006	per Set 549.-

Der Protector wird über ein Nut- und Federsystem einfach zusammengesteckt und schützt Ihr Schwimmbecken gleichzeitig gegen symetrischen Erddruck und Wärmeverlust. Die durchschnittliche Wassertemperatur wird sich um 1 – 2 °C erhöhen.

Der Aufbau des **PROTECTOR** kann ohne Probleme und großen Aufwand in wenigen Minuten vom Kunden selbst aufgebaut werden. Wir empfehlen zur optimalen Wärmedämmung weiters ein KWAD Bodenisolations-Set zu verwenden.

Unsere Aufbauanleitungen finden Sie unter www.kwad.at



KWAD PROTECTOR G50 – „STEELY DE LUXE OVAL“		
Protectorhöhe: 50cm; für Steely de luxe OV120		
4,9 x 3,6 m oval	K: 35028	per Set 599.-
6,1 x 3,6 m oval	K: 35029	per Set 629.-
7,3 x 3,6 m oval	K: 35030	per Set 649.-

KWAD PROTECTOR „SUPREME“ – „WHITE WOOD“ – „DESIGN“		
Protectorhöhe: 60cm; für Supreme, White Wood, Design, OV132		
6,1 x 3,7 m oval	K: 35010	per Set 649.-
7,3 x 3,7 m oval	K: 35012	per Set 669.-
9,2 x 4,6 m oval	K: 35014	per Set 699.-

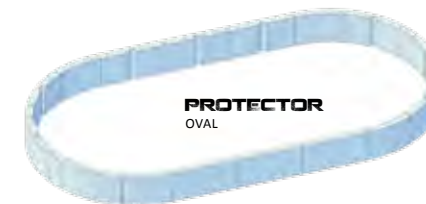

KWAD Keramik System

Dank der neuerschichtigen **KWAD Keramik System** Technologie und der Sandwichstruktur, mit der unsere Becken gebaut werden, erhalten diese die höchste Festigkeit. Dies bedeutet dass Sie Ihr Becken ohne Beton installieren können (kein Betonfundament). Für perfekte Isolation sind unsere Becken mit einer 20mm dicken Polyurethan Schaumdichtung ausgestattet!

Unsere Becken sind mit abriebfesten und rutschfesten Pooltreppen serienmäßig ausgestattet.

Zur Auswahl stehen Ihnen unsere UV-Stabilen, Wetter- und Chemikalienbeständigen Standardfarben, sowie bildschöne Brillantfarben und 3D Multicolour gegen Aufpreis.

Standardfarben: glatte Farben, nicht glitzernd
Brillantfarben: glitzernde Farben (so wie Metalliclackierung bei Autos)
3D Multicolour: glitzernde Farben, bestehend aus größeren Körnern

Durch die herausragend lange Lebensdauer des **KWAD Keramik Systems**, werden Sie und Ihre Familie noch lange damit Freude haben.

10 Jahre Garantie: gegen Osmose und strukturelle Veränderungen aufgrund der Osmose
20 Jahre Garantie: auf den Korpus des Beckens und die Wasserdichtheit
10 Jahre Garantie: auf die Unterwasser Oberfläche mit Brillantfarben

IMPRÄGNIERTE VERSTEIFUNG IN DER KANTE – für strukturelle Stabilität

3D VERSCHLEISSFESTE SCHICHT – Spezielle Versiegelung der Farben

3D FARBSCHICHT

BARRIER COAT WASSERSPERRSCHICHT – für absolute Wasserabdichtung

GLASFASERVERSTÄRKTE POLYESTERSCHICHT – maximale Festigkeit bei minimalem Eigengewicht

KERAMIK SYSTEM - für besondere statische Festigkeit

ROVING GLASFASER VERSTÄRKUNG – für mechanischen Schutz

GLASFASERVERSTÄRKTE POLYESTERSCHICHT – der Struktur gibt weitere Steifigkeit

TOP COAT SPERRSCHICHT – maximale äußere Wasserabdichtung

20mm POLYURETHAN SCHAUMDICHTUNG – Wärmeisolierung auf der gesamten Fläche des Beckens



Poolfarben und Ihrer Wirkung im Wasser

STANDARDFARBEN

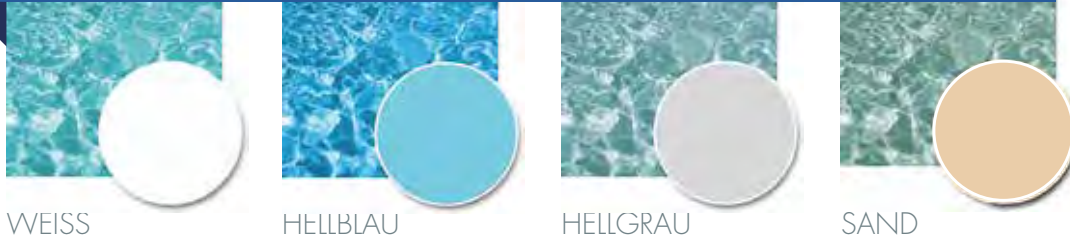

WEISS

HELLBLAU

HELLGRAU

SAND

3D MULTICOLOUR

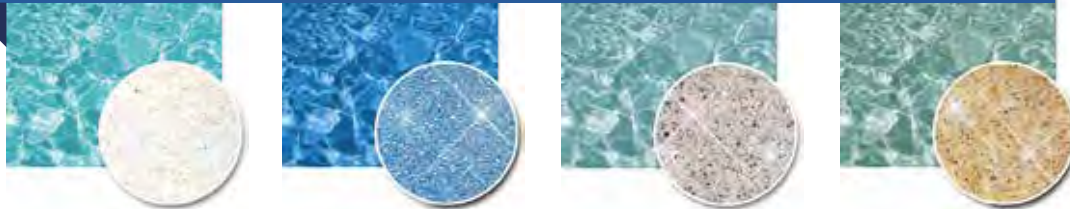

3D WEISS

3D BLAU

3D GREY

3D SAND

BRILLANTFARBEN

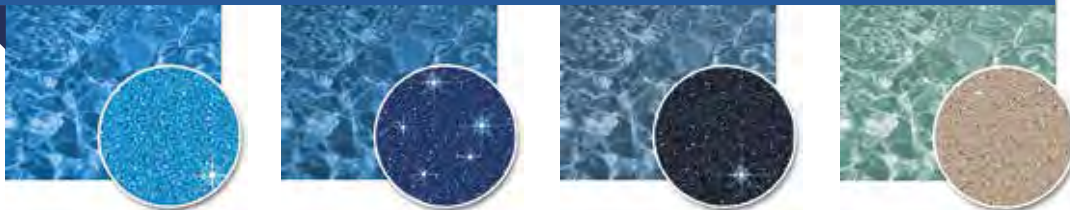

TROPICAL

TWILIGHT
SHIMMERPOOL
GREYHAWAI
SAND

Standardfarben sind im Poolpreis kalkuliert, KWAD Keramik System Becken in Brillantfarben oder 3D Multicolour haben einen Aufpreis von +10% auf den angegebenen Beckenpreis.



KRANENTLADUNG AUF DER BAUSTELLE

Im Preis enthalten sind (Bundesland Wien auf Anfrage):
An/Abfahrt inkl. 3 Stunden Aufenthalt (ab Eintreffen des LKW's auf der Baustelle),
Kranentladung bis 30m Kran
längere Standzeiten werden pro Stunde zusätzlich verrechnet

Kranentladung bis 30m		1.290.-
jede weitere Stunde		190.-
Kranentladung bis 60m		auf Anfrage
Wien		auf Anfrage

MONTAGE AUF DER BAUSTELLE

Im Preis enthalten:
Waagrecht versetzen der Ceramicbecken, Anflanschen aller Einbauteile,
Verrohrung der Einbauteile, Abdrücken der Rohrleitungen auf Dichtigkeit.
Preise kalkuliert auf Basis EINER ANFAHRT.

Montage		990.-
---------	--	--------------

TRANSPORT ZUR BAUSTELLE

Transport vom Werk zur Baustelle unabeladen

Zone 1: ROT		690.-
Zone 2: Blau		1.090.-
Zone 3: GRÜN		1.590.-



Übersicht der Transportzonen in Österreich



Rimini

KWAD Keramik System Becken

Eine klare und schlichte Form, die durch die Sitzbank, die am Poolende mit den Treppen gestaltet wurde, auch für Wellness und Erholung geeignet ist.

Set bestehend aus:

- Top Mount-Filteranlage – Blueline inkl. Filtersand
- Weithalsskimmer De Luxe
- Einströmdüsen De Luxe
- Verrohrungsmaterial PN16

Das Verrohrungsmaterial ist ausreichend, wenn die Filteranlage direkt neben dem Pool montiert wird!



IM RIMINI SET ENTHALTEN:



Blueline Top Mount



WH-Skimmer De Luxe



Verrohrungsmaterial

RIMINI 6	5,7 x 2,7 x 1,4 m	
2 Einströmdüsen und Sandfilteranlage TOP MOUNT 400 , Gewicht 480 kg, 1x WH-Skimmer		
Rimini 6	K: 48004	9.490.-
RIMINI 7	7,0 x 3,5 x 1,5 m	
3 Einströmdüsen und Sandfilteranlage TOP MOUNT 400 , Gewicht 720 kg, 2x WH-Skimmer		
Rimini 7	K: 48006	13.199.-
RIMINI 8	8,0 x 3,8 x 1,5 m	
3 Einströmdüsen und Sandfilteranlage TOP MOUNT 400 , Gewicht 870 kg, 2x WH-Skimmer		
Rimini 8	K: 48008	15.590.-

STANDARDFARBEN (IM SET ENTHALTEN)



WEISS



HELLBLAU



HELLGRAU

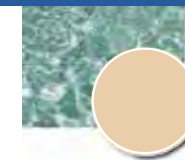

SAND

BRILLANTFARBEN & 3D MULTICOLOUR +10% AUFPREIS

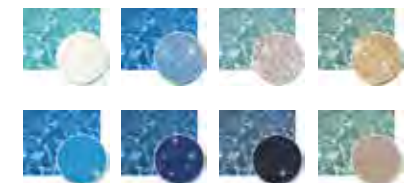



Genova

KWAD Keramik System Becken

Ideale Wahl für Familien und Wellness Fans.

Dieser Pool wurde extra für Familien mit kleinen Kindern, und für Leute die gerne relaxen und Wellness genießen, entworfen. Der Strandeingang mit nur 80cm Tiefe ergänzt sich ideal mit der ergonomisch gestalteten Liegebank oder der 3–Personen Sitzbank.

Set bestehend aus:

- Top Mount-Filteranlage – Blueline inkl. Filtersand
- 2 Stk. Einbausimmer De Luxe
- Einströmdüsen De Luxe
- Verrohrungsmaterial PN16

Das Verrohrungsmaterial ist ausreichend, wenn die Filteranlage direkt neben dem Pool montiert wird!



IM GENOVA SET ENTHALTEN:



Blueline Top Mount



Einbausimmer De Luxe



Verrohrungsmaterial

GENOVA 7	7,0 x 3,8 x 1,5 m
3 Einströmdüsen und Sandfilteranlage TOP MOUNT 400 , Poolgewicht 740 kg	
Genova 7	K: 48014 13.999.-

GENOVA 9	9,0 x 3,8 x 1,5 m
5 Einströmdüsen und Sandfilteranlage TOP MOUNT 500 , Poolgewicht 880 kg	
Genova 9	K: 48016 16.690.-

STANDARDFARBEN (IM SET ENTHALTEN)



WEISS



HELLBLAU



HELLGRAU

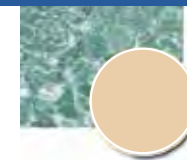

SAND

BRILLANTFARBEN & 3D MULTICOLOUR +10% AUFPREIS





Adria

KWAD Keramik System Becken

Klare Formen und gerade Linien charakterisieren dieses Becken, dass – dank seiner Form – eine optimale Nutzung im Garten oder sogar drinnen ermöglicht. Der Einstieg erfolgt über sichere, rutschfeste Treppen. Die gemütliche Sitzbank inmitten der Treppen ladet zum Entspannen ein.

Set bestehend aus:

- Top Mount-Filteranlage – Blueline inkl. Filtersand
- 2 Stk. Weithalsskimmer De Luxe
- Einströmdüsen De Luxe
- Verrohrungsmaterial PN16

Das Verrohrungsmaterial ist ausreichend, wenn die Filteranlage direkt neben dem Pool montiert wird!



IM ADRIA SET ENTHALTEN:

MADE IN GERMANY



Blueline Top Mount



2x WH-Skimmer De Luxe



Verrohrungsmaterial

ADRIA 75	7,5 x 3,8 x 1,5 m
3 Einströmdüsen und Sandfilteranlage TOP MOUNT 400 , Poolgewicht 810 kg	
Adria 75	K: 48010 14.290.-

ADIRA 100	10,0 x 3,8 x 1,5 m
5 Einströmdüsen und Sandfilteranlage TOP MOUNT 500 , Poolgewicht 1.100 kg	
Adria 100	K: 48012 18.690.-

STANDARDFARBEN (IM SET ENTHALTEN)



WEISS



HELLBLAU



HELLGRAU

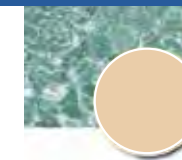

SAND

BRILLANTFARBEN & 3D MULTICOLOUR +10% AUFPREIS





SYMBOL-FOTO

Korfu

KWAD Keramik System Becken

Eine klassische Form, von der Sie nie genug haben werden. Die Gestaltung mit dem Einstieg über die gesamte Breite, bietet eine Beckenform ohne Kompromisse. Klare, gerade Linien und der einzigartige Einstieg mit rutschfestem Treppenelement machen diesen Pool unverwechselbar.

Set bestehend aus:

- Top Mount-Filteranlage – Blueline inkl. Filtersand
- 1 Stk. WH-Skimmer De Luxe
- Einströmdüsen De Luxe
- Verrohrungsmaterial PN16

Das Verrohrungsmaterial ist ausreichend, wenn die Filteranlage direkt neben dem Pool montiert wird!

KORFU	4,5 x 2,5 x 1,2 m	
	2 Einströmdüsen und Sandfilteranlage TOP MOUNT 400 , Poolgewicht 360 kg	
Korfu	K: 48002	7.199.-



IM KORFU SET ENTHALTEN:

MADE
IN
GERMANY



Blueline Top Mount



WH-Skimmer De Luxe



Verrohrungsmaterial

STANDARDFARBEN (IM SET ENTHALTEN)



WEISS



HELLBLAU



HELLGRAU

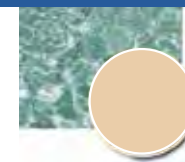

SAND

BRILLANTFARBEN & 3D MULTICOLOUR +10% AUFPREIS



KWAD Technik Boxen

Die von KWAD entwickelten GFK-Technik Boxen machen die extrem schnelle Montage vor Ort möglich.

Die Vorteile im Überblick:

- schnelle und einfache Montage
- braucht keine Betonarbeiten
- einfach und unkomplizierte Bedienung
- begehbare Deckel mit Gasdruckdämpfung
- Deckelfarbe grau

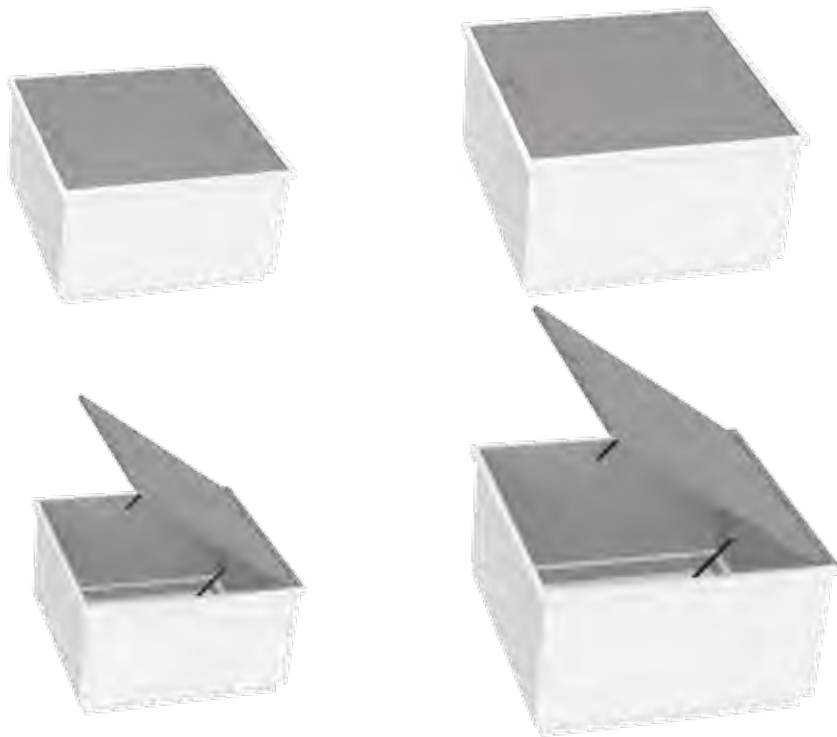

TECHNIK BOX SMALL		
L x B x T: 100 x 120 x 100 cm		
per Stück	K: 48062	979.-

TECHNIK BOX MEDIUM		
L x B x T: 120 x 150 x 100 cm		
per Stück	K: 48064	1.279.-

Schachtdeckel

Der KWAD Schachtdeckel mit seinem Lichtmaß von 78 x 78 cm ist für ein Rohbaumaß von 81 x 81 cm geeignet. Der tagwasserdichte Schachtdeckel ist begehrbar und versperrbar.

Tipp: Bei Salzanlage empfehlen wir immer Schachtdeckel in Aluminiumausführung.

(Symbolfoto)

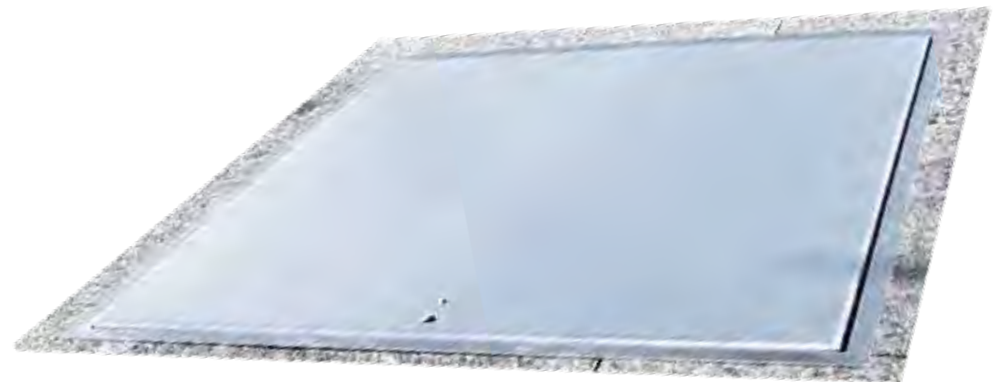

SCHACHTDECKEL

Aluschachtdeckel - begehrbar, inkl. Z-Rahmen mit Befestigungslaschen, Tagwasserdicht, Klappscharniere, inkl. Verschluss, Lichtmaß 780 x 780 mm – für Rohbaumaß 810 x 810 mm, begehrbarer Deckel.

Alu Schachtdeckel 3 mm mit
Edelstahlrahmen, rutschfeste Oberfläche

K: 12124

790.-



ERSATZTEILE		
4-Wege Ventil	K: 04310	69.⁹⁰
6-Wege Ventil	K: 04318	79.⁹⁰
Spannring f. 4 & 6-Wege Ven.	K: 04312	17.⁹⁰



PUMPE DER SERIE SP		
ohne Vorfilter, Anschluss 32/38 mm, 230 V. /250 Watt		
SP 4 4 m ³	K: 02802	119.⁹⁰



PUMPE DER SERIE PP		
selbstsaugend mit Vorfilter, Anschluss 32/38 mm, 230 V		
PP 7 6,5 m ³	K: 02806	179.-
PP 8 8 m ³	K: 02808	249.-
PP 10 10 m ³	K: 02810	279.-



AQUA SPLASH II-4 & II-6		
Extreme Laufruhe, leistungsstark, geringer Stromverbrauch, großer Vorfilter, beste Werkstoffe, unempfindlich gegen Verschmutzung, bis 0,5% salzwasserbeständig		
II-4, 350 Watt, 4 m ³	K: 02862, C: 2191052738	139.-
II-6, 450 Watt, 6 m ³	K: 02864, C: 2191072738	169.-



AQUA PLUS 8, 11 und MAXI		
Große Fördermengen bei geringer Leistung, Tüllenanschlüsse 32/38 mm, großer Faserfänger, beste Werkstoffe, Vorfilterdeckel einfach zu öffnen, bis 0,5% salzwasserbeständig		
AP 8, 600 Watt, 8 m ³	K: 02866, C: K043450	209.⁹⁰
AP 11, 690 Watt, 11 m ³	K: 02868, C: K043467	239.-
AM 16, 950 Watt, 16 m ³	K: 02869	449.-



SENA		
hochwertige Ersatzpumpe mit Tüllenanschlüsse, selbstsaugend, 230 V., bis 0,5% salzwasserbeständig		
Sena 400, 400 Watt, 8,5 m ³	K: 02822	339.-
Sena 560, 560 Watt, 10 m ³	K: 02824	379.-
Sena 650, 630 Watt, 13 m ³	K: 02826	399.-



KARTUSCHENFILTER FLOWCLEAR 5.600			
Pumpleistung ca. 5,6 m ³ / h, inkl. Kartusche und Schläuche mit Bestway-Anschlussadapter. Schläuche mit 38 mm ohne Adapter – Schlauchanschlusset mitbestellen! Schlauchanschlusset: C: 58122S € 11.⁹⁹			
5.600 l	Umwälzleistung: ca. 5,6 m ³ /h	C: 58122	79.⁹⁹



SANDFILTERANLAGE EUROSTAR			
Mehrwegeventil, Kessel ø: 248 mm, 230 V, 140 W, für Pools bis ca. 18.000 lt. , (2 x 5 Std./ Tag), erforderliche Sandmenge: ca. 15 kg Filtersand			
18.000 l	Umwälzleistung: ca. 3,6 m ³ /h	K: 02040	159.-



SANDFILTERANLAGE SH4 SF3304			
6-Wegeventil, Kessel ø: 330 mm, 230 V, 350 W, für Pools bis ca. 20.000 lt. , Sandmenge: ca. 25 kg Filtersand, extrem laufruhige Pumpe Aqua Splash II-4 inkl. Vorfilter, bis 0,5% salzwasserbeständig			
20.000 l	Umwälzleistung: ca. 4,0 m ³ /h	K: 02004, C: K008152	189.-



SANDFILTERANLAGE SH6 SF3306			
6-Wegeventil, Kessel ø: 330 mm, 230 V, 450 W, für Pools bis ca. 30.000 lt. , Sandmenge: ca. 25 kg Filtersand, extrem laufruhige Pumpe Aqua Splash II-6 inkl. Vorfilter, bis 0,5% salzwasserbeständig			
30.000 l	Umwälzleistung: ca. 6,0 m ³ /h	K: 02006, C: K008169	249.-

SANDFILTERANLAGE SH8 SF4008			
6-Wegeventil mit Schauglas, Kessel ø: 400 mm, 230 V, 600 W, für Pools bis ca. 50.000 lt. , Sandmenge: ca. 40 kg Filtersand, extrem laufruhige Pumpe Aqua Plus 8 inkl. Vorfilter, bis 0,5% salzwasserbeständig			
40.000 l	Umwälzleistung: ca. 8,0 m ³ /h	K: 02008, C: K008176	399.-

SANDFILTERANLAGE SH10 SF4811			
6-Wegeventil mit Schauglas, Kessel ø: 480 mm, 230 V, 690 W, für Pools bis ca. 50.000 lt. , Sandmenge: ca. 75 kg Filtersand, extrem laufruhige Pumpe Aqua Plus 11 inkl. Vorfilter, bis 0,5% salzwasserbeständig			
50.000 l	Umwälzleistung: ca. 11,0 m ³ /h	K: 02010, C: K008183	499.-

Ersatzteile zu Sandfilteranlagen SH / SF unter: www.kwad.at/Ersatzteile

PREMIUM SANDFILTERANLAGEN „BLUE LINE“



MADE IN GERMANY

SANDFILTERANLAGE „Blue Line“ TOP MOUNT 400

Sandfilterbehälter 400 mm für 50 kg Sandfüllung, 6-Wege TOP-MOUNT-Ventil, feste Verrohrung d - 50 mm zwischen Pumpe und Ventil, Pumpe Aqua PLUS 6,6 m³ / h bei 8 m WS, 250 Watt, 230 Volt

45.000 I	Umwälzleistung: ca. 6 m ³ /h	K: 02362	490.-
-----------------	--	----------	--------------

SANDFILTERANLAGE „Blue Line“ TOP MOUNT 500

Sandfilterbehälter 500 mm für 75 kg Sandfüllung, 6-Wege TOP-MOUNT-Ventil, feste Verrohrung d - 50 mm zwischen Pumpe und Ventil, Pumpe Aqua PLUS 8,8 m³ / h bei 8 m WS, 450 Watt, 230 Volt

55.000 I	Umwälzleistung: ca. 8 m ³ /h	K: 02364	579.-
-----------------	--	----------	--------------



FILTER GLASFEIN 20 kg

effizientere und bessere Filtration, längere Haltbarkeit (bis zu 4 Jahren), bessere Rückspüleigenschaften, Körnung: 0,5 - 1 mm, 20 kg Filterglas entsprechen 25 kg Filtersand!

per Sack	K: 02508 C: 502010393 - 25kg Glassand	24.90
----------	--	--------------



MADE IN GERMANY

SANDFILTERANLAGE „Blue Line“ SIDE MOUNT 400

Sandfilter aus Polypropylen 400 mm DM für Sandfüllung 50 kg, 6-Wege Side-Mount-Ventil, feste Verrohrung d - 50 mm zwischen Pumpe und Ventil. Pumpe Magic 6,6m³ / h bei 8 m WS, 250 Watt, 230 Volt

40.000 I	Umwälzleistung: ca. 6 m ³ /h	K: 02368	879.-
-----------------	--	----------	--------------

SANDFILTERANLAGE „Blue Line“ SIDE MOUNT 500

Sandfilter aus Polypropylen 500 mm DM für Sandfüllung 75 kg, 6-Wege Side-Mount-Ventil, feste Verrohrung d - 50 mm zwischen Pumpe und Ventil. Pumpe Magic 8,8m³ / h bei 8 m WS, 400 Watt, 230 Volt

45.000 I	Umwälzleistung: ca. 8 m ³ /h	K: 02369	990.-
-----------------	--	----------	--------------

SANDFILTERANLAGE „Blue Line“ SIDE MOUNT 600

Sandfilter aus Polypropylen 600 mm DM für Sandfüllung 125 kg, 6-Wege Side-Mount-Ventil, feste Verrohrung d - 50 mm zwischen Pumpe und Ventil. Pumpe Magic 11,11m³ / h bei 8 m WS, 750 Watt, 230 Volt

60.000 I	Umwälzleistung: ca. 11 m ³ /h	K: 02370	1.079.-
-----------------	---	----------	----------------



MADE IN GERMANY

SANDFILTERANLAGE „Blue Line“ GK400

Umwälzleistung ca. 8 m³/h, selbstsaugend, 6-Wege Ventil, Kessel ø: 400 mm, 230 V, 600 W, für Pools bis ca. 45.000 l, erforderliche Sandmenge: ca. 40 kg Filtersand, Aqua Plus 8

45.000 I	Umwälzleistung: ca. 8,0 m ³ /h	K: 02202 C: K000699	799.-
-----------------	--	------------------------	--------------

SANDFILTERANLAGE „Blue Line“ GK500

Umwälzleistung ca. 11 m³/h, selbstsaugend, 6-Wege Ventil, Kessel ø: 500 mm, 230 V, 690 W, für Pools bis ca. 50.000 l, erforderliche Sandmenge: ca. 75 kg Filtersand, Aqua Plus 11

50.000 I	Umwälzleistung: ca. 11,0 m ³ /h	K: 02204 C: K014757	899.-
-----------------	---	------------------------	--------------

SANDFILTERANLAGE „Blue Line“ GK600

Umwälzleistung ca. 16 m³/h, selbstsaugend, 6-Wege Ventil, Kessel ø: 600 mm, 230 V, 950 W, für Pools bis ca. 65.000 l, erforderliche Sandmenge: ca. 125 kg Filtersand, Aqua Maxi

65.000 I	Umwälzleistung: ca. 16,0 m ³ /h	K: 02206 C: K014740	1.079.-
-----------------	---	------------------------	----------------



FILTERSAND 25 kg

0,7 - 1,2 mm	K: 02504, C: 69435	9.99
0,4 - 0,8 mm	K: 02502, C: K000026	9.99

WÄRMEN



ECO 3

Aufnahmeleistung: 0,77 kW, Abgabe: 3 kW, max. Poolinhalt: 15 m³, inkl. Titanwärmetauscher, salzwasserbeständig bis 0,5 %, steckerfertig, dB (A) 37/10 m

max. 15.000 Liter Poolinhalt	K: 11057	790.-
------------------------------	----------	--------------

ECO 5

Aufnahmeleistung: 0,97 kW, Abgabe: 4,5 kW, max. Poolinhalt: 20 m³, inkl. Titanwärmetauscher, salzwasserbeständig bis 0,5 %, steckerfertig, dB (A) 37/10 m

max. 20.000 Liter Poolinhalt	K: 11058	890.-
------------------------------	----------	--------------

ECO 8

Aufnahmeleistung: 1,41 kW, Abgabe: 7,8 kW, max. Poolinhalt: 30 m³, inkl. Titanwärmetauscher, salzwasserbeständig bis 0,5 %, steckerfertig, dB (A) 39/10 m

max. 30.000 Liter Poolinhalt	K: 11059	1.199.-
------------------------------	----------	----------------

ECO 10

Aufnahmeleistung: 1,61 kW, Abgabe: 9,5 kW, max. Poolinhalt: 45 m³, inkl. Titanwärmetauscher, salzwasserbeständig bis 0,5 %, steckerfertig, dB (A) 39/10 m

max. 45.000 Liter Poolinhalt	K: 11060	1.349.-
------------------------------	----------	----------------

ECO 12

Aufnahmeleistung: 2,1 kW, Abgabe: 11,8 kW, max. Poolinhalt: 60 m³, inkl. Titanwärmetauscher, salzwasserbeständig bis 0,5 %, steckerfertig, dB (A) 43/10 m

max. 60.000 Liter Poolinhalt	K: 11061	1.690.-
------------------------------	----------	----------------

WÄRMEN
&
KÜHLEN



WÄRMEPUMPEN SERIE „PRO 7“

Aufnahmeleistung: 1,02 kW, Abgabe: 7 kW, Die KWAD Wärmepumpen PRO sind salzwasserbeständig und mit Titanwärmetauscher ausgestattet. Sehr hoher Wirkungsgrad. Digital-Steuerung, geräuscharm, steckerfertig, dB (A) 40/10 m

max. 30.000 Liter Poolinhalt	K: 11072	1.279.-
------------------------------	----------	----------------

WÄRMEPUMPEN SERIE „PRO 10“

Aufnahmeleistung: 1,48 kW, Abgabe: 10 kW, Die KWAD Wärmepumpen PRO sind salzwasserbeständig und mit Titanwärmetauscher ausgestattet. Sehr hoher Wirkungsgrad. Digital-Steuerung, geräuscharm, steckerfertig, dB (A) 40/10 m

max. 45.000 Liter Poolinhalt	K: 11074	1.490.-
------------------------------	----------	----------------

WÄRMEPUMPEN SERIE „PRO 13“

Aufnahmeleistung: 1,86 kW, Abgabe: 13 kW, Die KWAD Wärmepumpen PRO sind salzwasserbeständig und mit Titanwärmetauscher ausgestattet. Sehr hoher Wirkungsgrad. Digital-Steuerung, geräuscharm, steckerfertig, dB (A) 43/10 m

max. 60.000 Liter Poolinhalt	K: 11076	1.899.-
------------------------------	----------	----------------

BYPASS-SET

Das KWAD BYPASS-SET wird in der Düsenleitung eingebaut, damit der Übergang zur Wärmepumpe oder Salzanlage gegeben ist.

Weiters wird er zur Regulierung der Durchflussmenge zur Wärmepumpe verwendet.

per Set	K: 11066	79.⁹⁰
---------	----------	-------------------------



WÄRMEN
&
KÜHLEN



WÄRMEPUMPEN SERIE „AQUA DE LUXE 10“

Max. Poolinhalt: 50.000 l, Abgabeleistung: 10 kW, Min. Durchfluss: 4-6 m³, Nennleistung: 1,42 kW Strom: 230 V., Akustik 33,8 dB / 10 m, Gewicht: 55 kg, L x B x H: 960 x 340 x 658 mm, Titanwärmetauscher

max. 50.000 Liter Poolinhalt	K: 11044	1.999.-
------------------------------	----------	----------------

WÄRMEPUMPEN SERIE „AQUA DE LUXE 13“

Max. Poolinhalt: 70.000 l, Abgabeleistung: 13,5 kW, Min. Durchfluss: 5-7 m³, Nennleistung: 2,06 kW Strom: 230 V., Akustik 37,7 dB / 10 m, Gewicht: 70 kg, L x B x H: 960 x 420 x 658 mm, Titanwärmetauscher

max. 70.000 Liter Poolinhalt	K: 11045	2.599.-
------------------------------	----------	----------------

WÄRMEPUMPEN SERIE „AQUA DE LUXE 17“

Max. Poolinhalt: 90.000 l, Abgabeleistung: 17,5 kW, Min. Durchfluss: 6,5-8,5 m³, Nennleistung: 2,44 kW Strom: 230 V., Akustik 40,4dB / 10 m, Gewicht: 72 kg, L x B x H: 960 x 340 x 658 mm, Titanwärmetauscher

max. 90.000 Liter Poolinhalt	K: 11046	3.390.-
------------------------------	----------	----------------

SCHLAUCH-ANSCHLUSS-SET

Das KWAD Schlauch-Anschluss-Set wird beim Vor- und Retourlauf der Wärmepumpe montiert. Es dient als Übergang und zusätzliche Absperrung für Wartungsarbeiten.

per Set	K: 11065	37.⁹⁰
---------	----------	-------------------------



WÄRMEN
&
KÜHLEN



ENERGIEEFFIZIENT AB -7° C

WÄRMEPUMPEN SERIE „INVERTER PREMIUM 10“

Abgabeleistung: 2,4 - 9,8 kW, Min. Durchfluss: 3-4 m³, Strom: 230 V., **Akustik 19,3 - 28 dB / 10 m**, Gewicht: 49 kg, L x B x H: 1040 x 365 x 700 mm, Titanwärmetauscher, Salzwasserbeständig, **COP: 1,7 - 6,5** (Luft: 15° C / Wasser: 26° C)

max. 50.000 Liter Poolinhalt

K: 11034

2.990.-

WÄRMEPUMPEN SERIE „INVERTER PREMIUM 13“

Abgabeleistung: 3,4 - 13,3 kW, Min. Durchfluss: 5-7 m³, Strom: 230 V., **Akustik 22,8 - 32,1 dB / 10 m**, Gewicht: 52 kg, L x B x H: 1040 x 365 x 700 mm, Titanwärmetauscher, Salzwasserbeständig, **COP: 2,3 - 9,4** (Luft: 15° C / Wasser: 26° C)

max. 70.000 Liter Poolinhalt

K: 11035

3.990.-

WÄRMEPUMPEN SERIE „INVERTER PREMIUM 17“

Abgabeleistung: 4,4 - 17,3 kW, Min. Durchfluss: 6,5-8,5 m³, Strom: 230 V., **Akustik 24,4 - 32,9 dB / 10 m**, Gewicht: 63 kg, L x B x H: 1040 x 435 x 700 mm, Titanwärmetauscher, Salzwasserbeständig, **COP: 2,8 - 11,4** (L: 15° C / W: 26° C)

max. 85.000 Liter Poolinhalt

K: 11036

4.890.-

Geniales Effizienz Wunder – Die INVERTER PREMIUM

Herkömmliche Wärmepumpen ohne Inverter „regeln“ die Heizleistung nur durch Ein- und Ausschalten des Kompressors. Ein Teillastbetrieb oder modulierender Betrieb ist nicht möglich.

Die **INVERTER-PREMIUM-Technologie** ermöglicht eine **exakte Anpassung der Heizleistung** an den momentanen Bedarf. Dazu wird die Drehzahl des Kompressors mit dem Inverter (=Frequenzumformer) stufenlos geregelt, was einen direkten Einfluss auf die Heizleistung hat. Die Wärmepumpe läuft im Teillastbetrieb mit geringeren Betriebsgeräuschen, da im Teillastbetrieb die Hauptschallquellen Verdichter und Ventilator mit weniger Drehzahl und somit deutlich leiser arbeiten. Die Stromersparnis der **INVERTER PREMIUM** gegenüber herkömmlicher Wärmepumpen ist enorm.

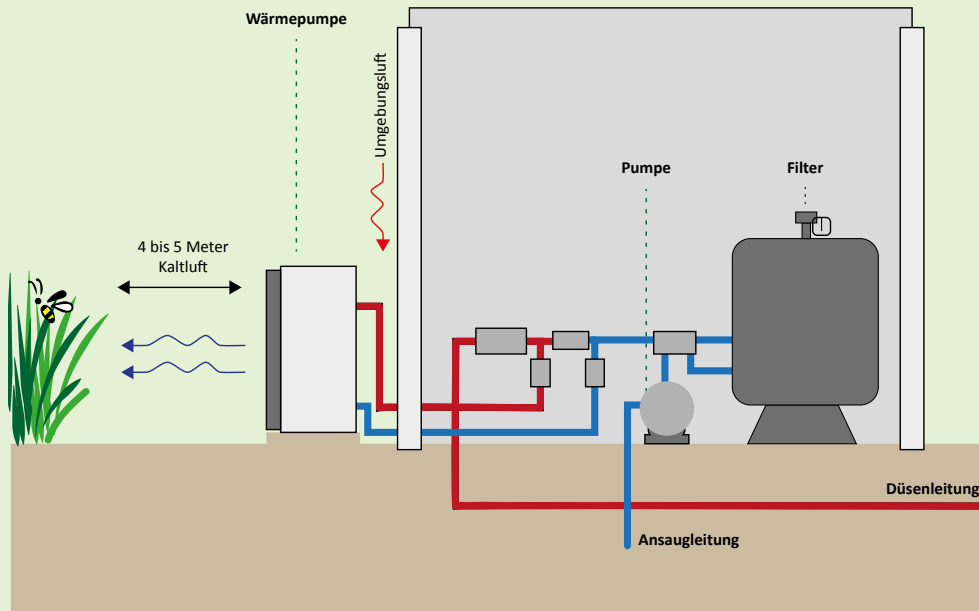

COP-Wert einer Wärmepumpe.

Eine wichtige Kennzahl bei dem Betrieb von Wärmepumpen ist der COP-Wert. COP steht für „Coefficient of Performance“ und bezeichnet die Effizienz der Wärmepumpe. Der COP-Wert gibt das Verhältnis von Wärmeleistung und der dazu erforderlichen Antriebsenergie (Strom) an. Je höher der COP-Wert desto weniger Energie (Strom) wird benötigt.

Solarheizer „SUNNY“

Bei optimaler Sonneneinstrahlung bis zu 4°C mehr Wassertemperatur! Anschluss an Schwimmschlauch 32 oder 38 mm. Geeignet für Schwimmbecken bis 7500 l Beckeninhalt. Für größere Schwimmbecken können bis zu 4 Solarheizer miteinander verbunden werden. Nicht winterfest! **Platzsparend**

per Stk.

C: K008619

59,90



AKTION

DIE SONNENHEIZUNG FÜR IHREN POOL!

Ohne zusätzlichen Energieaufwand erreichen Sie eine Erwärmung Ihres Schwimmbadwassers. Die Solarabsorber werden in die Rücklaufleitung integriert. Dadurch wird das Wasser bei normalem Filterbetrieb durch die Sonneneinstrahlung erwärmt.

Zubehör im Set:

Schlauch D 50 mm, Schlauchschellen, Verbindungsmuffen, T-Stück, 2-Wege-Umstellhahn, Reduzierung 50/38 mm. Nicht im Lieferumfang enthalten: Dachbefestigung und Montagegestell.

KWAD SOLARHEIZUNG



2 m Absorber – Set	7,2 m ²	3 Module 2 x 1,20 m	C: 503010399	829.-
2 m Ergänzungs – Set	2,4 m ²	1 Modul 2 x 1,20 m	C: 503010398	229.-
3 m Absorber – Set	7,2 m ²	2 Module 3 x 1,20 m	C: 503010400	649.-
3 m Ergänzungs – Set	3,6 m ²	1 Modul 3 x 1,20 m	C: 503010401	279.-
4 m Absorber – Set	9,6 m ²	2 Module 4 x 1,20 m	C: 503010410	749.-
4 m Ergänzungs – Set	4,8 m ²	1 Modul 4 x 1,20 m	C: 503010411	349.-



KÄFER-BUGGY

Anschluss an den Skimmer, reinigt nur den Boden, ab Filteranlagen mit 6 m³/h Leistung, inklusive 9 lfm. Spezialschlauch für Filteranlagen ab 5,5 m³ Saugleistung

K: 06004
C: 12053

179.-



BLUE MAGIC

Bodensauger für Anschluss an den Gartenschlauch, ideal für kleine Becken, keine Filteranlage erforderlich

K: 04280 / C: 16618

17.90

ERSATZSACK

C: 190037

per Stück 9.99



AQUA BROOM

Batteriebetriebener Handwassersauger für Pools. Angetrieben von 5 Stück D Batterien (nicht im Lieferumfang), unabhängig von der Filteranlage, inkl. Teleskopstange, wiederverwendbarer Filterbeutel, ideal zur Entfernung von Steinchen, Sand und Algen in Planschbecken, Whirlpools und Swimmingpools

K: 06062

79.90



CATFISH ULTRA AKKU

Akkubetriebener Hand- Wassersauger für Pools. Unabhängig von der Filteranlage, wiederaufladbarer Akku im Lieferumfang, wieder verwendbarer Filterbeutel, entfernt Blätter, Sand und Algen, reinigt alle Arten von Pools, inkl. Teleskopstange, sehr geringes Gewicht, leichte Handhabung, einfach in der Anwendung

K: 06064

189.-



BODENSAUGERSET VAC ECO

Set bestehend aus: Bodensaugerbürste „Vac Eco“, 7,5 m Saugschlauch 38 mm, inkl. 2 Schlauchklemmen, Teleskopstange 3-teilig (ausziehbar bis 3,6 m), reinigt alle Arten von Pools, sehr geringes Gewicht, leichte Handhabung, einfach in der Anwendung

K: 04020, C: 60001

89.90

AQUA ROBOT XEOX JUNIOR



K: 06014

549.-

Der AQUA ROBOT XEOX JUNIOR ist ein vollautomatischer Bodenreiniger und ideal für Rund- und Ovalformbecken. Mit dem eingebauten doppelten Filtersystem können mühelos gröbere Verunreinigungen wie Blätter, Haare und Insekten vom Poolboden aufgesaugt werden.

Er überzeugt durch seine Kabellänge von 12 m und seinem variablen Reinigungsprogramm von 1 oder 2 Stunden.

BODENREINIGER AUTOCLEAN FOUR

Reinigt selbstständig Böden und Wände. Der Antrieb erfolgt über die Filteranlage und dem mitgelieferten Spezialschlauch von 9,6 m Länge. Geeignet für alle Aufstell- und Folienbecken mit flachem Beckenboden. Filterleistung mind. 6 m³/h.

K: 06036 C: K0050186

149.-



AQUA ROBOT XEOX LIGHT



K: 06019

799.-

- Vollautomatischer Bodensauger
- Filtersystem mit Zugriff von oben – einfach herauszunehmen und zu reinigen
- Leichtgewichtig, einfache Handhabung
- Schneller, schmutzfreier Wasserrücklauf
- Aktives Bürstensystem, entfernt Algen und Bakterien
- Effektives, einfach zu reinigendes Filtersystem
- Effiziente Schmutzsammlung – sammelt feinen Schmutz und grobe Verschmutzungen

Kabellänge: 12 m
Reinigungsprogramm: 1,5 Stunden

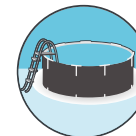

Auch für oberirdische Schwimmbäder



Einfach zu reinigender Netzauffangbehälter



Schneller Wasserrücklauf



Aktives Bürsten und Reinigen, entfernt Algen und Bakterien

SCRUBBER



K: 06015 C: 2500340

899.-

Große Filterkapazität. Reinigt Böden und Wände. Geeignet für alle Oberflächen! Gel-Pro-Bürsten, sanft genug für Vinylverkleidungen und robust genug für Fliesen und Beton. Ausgeklügeltes Reinigungsprogramm- 3 Stunden Laufzeit. Saugleistung: 16 m³. Bis 0,5% salzwasserbeständig. Große Aufnahmeöffnungen an den Bürsten, Doppelantriebsmotoren.

EINWEGFILTERSÄCKE

5 Stk. / Pkg. inkl. Rahmen
C: NC7125 per Stk. 38.90

FILTERSACK FÜR SCRUBBER

C: NC7120 per Stk. 55.90

BODENREINIGER PT4iEU

Große Filterkapazität, große Reinigungskraft, Pumpenleistung 14 m³/h, geeignet für alle Beckenböden und Beläge bis 8 x 4 m Beckengröße, Salzwasserbeständig bis 0,5 %

C: 2500353

549.-





K: 06017

990.-

**AQUA ROBOT
XEOX II**



Der **XEOX II** incl. Caddy ist ein vollautomatischer Wand-, Boden- und Wasserliniensauger mit optimalem Preis-Leistungsverhältnis. Er bietet die beste und umfassendste Reinigungsleistung seiner Klasse. Die beiden Kartuschen mit **hoher Filterkapazität (TOP-ACCESS)** lassen sich leicht zur Reinigung von oben entnehmen.

Durch die bedienungsfreundliche Steuerung, können Sie zwischen **3 Reinigungsprogrammen** (1h, 1.5h und 2h) wählen. Mit dem Urlaubsprogramm können Sie den **XEOX II** einfach im Pool lassen und über die Steuerung Reinigungszyklen vorprogrammieren. Somit fährt der **XEOX II** vollautomatisch, in Ihrem Urlaub, das Reinigungsprogramm alle 2ten, 3ten oder 4ten Tage durch. Über die Steuerung können Sie sehen wenn die Filterkartuschen gereinigt werden müssen.

Mit seiner dauerhaften Zuverlässigkeit und der **3ten Reinigungsbürste** ist er im täglichen Betrieb ideal beim Entfernen von Verschmutzungen für Schwimmbäder bis einer Reinigungsfläche von **max. 80 m²**.

Mit der **Saugleistung von 16 m³/h** erzielt er zusätzlich eine optimale Umwälzung Ihres Poolwassers.

Reinigungsprogramm: 3 Programme
Kabellänge: 18 m
Saugleistung: 16 m³ pro Stunde
Filtermedium: TOP ACCESS mit hoher Filterkapazität
Salzwasserbeständig bis 0,5 %

Im Set enthalten:



K: 06020

1.290.-

**AQUA ROBOT
XEOX III**



Der **XEOX III** ist ein Vollautomatischer, computergesteuerter Schwimmbadreiniger. Geeignet für Schwimmbäder mit einer maximalen Länge von **12 Metern**. Reinigt den Poolboden, Wände und Wasserlinie. Schrubbt, fegt, saugt und filtert den ganzen Pool. **Selbstprogrammierend** für optimales Beckenerfassen.

Durch speziell entwickelte Software errechnet der **XEOX III** automatisch die bestmöglichen Wege entsprechend der Maßen und der Form des zu reinigenden Schwimmbades. Luftsensoren für Becken mit strandähnlichem Einstieg. Mit einer **großen Filterfläche** und zusätzlich mit **Selbstdiagnose-System**.

Filterkammeröffnung befindet sich oben für leichte und einfache Wartung.

Kabellänge: 18 m
Saugleistung: 17 m³ pro Stunde
Filtermedium: Ultra Feine Mikro-Filtration
Salzwasserbeständig bis 0,5 %

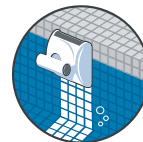

Reinigung der Wasserlinie

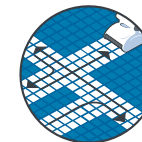

Navigationssystem



Filterkammer von oben zu öffnen



CleverClean Abtastsystem

XEOX III CADDY

Caddy für einfachen Transport und Aufbewahrung.

K: 06022

139.-

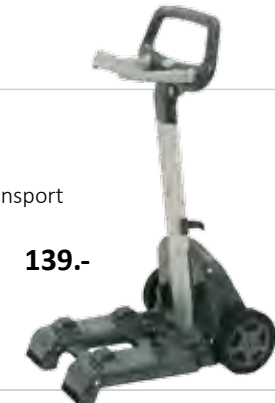

SALZANLAGEN



UNSER TIPP

Benützen Sie unbedingt natürliches Meersalz für die Poolwasseraufbereitung!



AQUA DE LUXE SALT-CONTROL

LED Anzeige, Titanium Elektrode, Simple Justierung, Wandhalterung. Die Desinfektion Ihres Schwimmbades wird durch einen elektrochemischen Vorgang bei der Elektrolyse bewirkt. Bedarf: 3,5 kg / m³ Wasservolumen.

für 40.000 Liter Salzbedarf 3,5 kg/m ³	K: 78032	999.-
für 80.000 Liter Salzbedarf 3,5 kg/m ³	K: 78034	1.190.-



KWAD SALZANLAGEN STD

Die KWAD Salzanlage STD wurde entwickelt um Salzgehaltkonzentrationen im Poolwasser von einem Minimum von 0,3 % bis zu einem max. von 3,5 % (Meerwasser) zu behandeln. Die Desinfektion Ihres Schwimmbades wird durch einen elektrochemischen Vorgang bei der Elektrolyse bewirkt. Bedarf: 4 kg / m³ Wasservolumen.

P4 für Pools bis zu ca. 50.000 Liter Salzbedarf 4,0 kg/m ³	K: 78002	1.199.-
P6 für Pools bis zu ca. 80.000 Liter Salzbedarf 4,0 kg/m ³	K: 78004	1.399.-

PREMIUM MEERSALZ



POOLSALZ PREMIUM 25 KG

Natürliches Meeressalz für die Poolwasseraufbereitung mit Salz! Speziell für die Wasseraufbereitung mittels Salzelektrolyse entwickelt.

- Speisesalz Qualität, unser Salz entspricht dem Codex ALIMENTARIUS
- Hochreines, natürliches Meeressalz
- Ideale Körnung – spezielle Sieblinie
- Geringster Arbeitsaufwand
- Einfache Handhabung
- Höchste Salzqualität
- Keine roten Augen mehr, kein Jucken
- Salz wirkt positiv auf die Haut
- Sehr gut löslich
- Sulfatgehalt gering
- Frei von schädlichen Bestandteilen

per Sack	K: 07820	19.⁹⁰
----------	----------	-------------------------



PH-REGULIERUNG



AQUA DE LUXE PH-CONTROL

LED Anzeige, Anzeige von pH-Wert + Alarm, exakte Sollwert-einstellung, für alle Pools bis 160 m³, 2,4 l/h Pumpenleistung, Wandhalterung.

per Stück	K: 78033	599.-
-----------	----------	--------------



AQUA PH- CONTROL STD

Anzeige von pH-Wert + Alarm, Kalibrierung der Sonde über eine einzige Schaltfläche, für alle Pools bis 80 m³, 1 l/h Pumpenleistung.

per Stück	K: 78031	390.-
-----------	----------	--------------

PH- DOSIERSTATION

Für pH-Minus (flüssig) und pH-Plus (flüssig) geeignet (werkseitig auf pH-Minus eingestellt) nachträglicher Einbau möglich.

per Stück	K: 78006	899.-
-----------	----------	--------------

KOMBI - ANLAGEN



AQUA DE LUXE DUO SALZ & PH REGLER

LED Anzeige, Titanium Elektrode, exakte pH – SollwertEinstellung, Pegelanzeige von Salz & pH, Wandhalterung, 2,4 l/h Pumpenleistung.

für 40.000 Liter Salzbedarf 3,5 kg/m ³	K: 78036	1.590.-
für 80.000 Liter Salzbedarf 3,5 kg/m ³	K: 78038	1.790.-



WG-CONTROL 100 CHLOR & pH REGELSTATION

Komfortable automatische Messung und Regelung der Wasserqualität. Der exakt geregelte pH-Wert erlaubt eine wirksame und **effiziente** Wasserpflege. Er schützt die technischen Einrichtungen des Schwimmbades vor Korrosion. Die bedarfsgerechte Dosierung von Wasserpflegemitteln **gewährleistet** eine optimale hygienische Sicherheit. Für die **Verschleissfreie** Redoxelektrode ist keine Kalibrierung notwendig (Wartungsfrei). Die WG-Control 100 erlaubt die Desinfektion mit Chlor. Die Dosierung erfolgt über dazugehörige externe Pumpen. (dinotus EASY) ca. 3 l/h.

per Stück	K: 78062 C: 0110-643-90	1.999.-
-----------	----------------------------	----------------

CHLOR-DESINFEKTION



KWAD CHLORDOSIERANLAGE

Automatische Redoxdosierstation. Zur automatischen Wasseraufbereitung mit flüssigem Chlor, geeignet für Pools bis 50.000 Liter.

für Pools bis zu ca. 50.000 Liter	K: 78008	899.-
-----------------------------------	----------	--------------

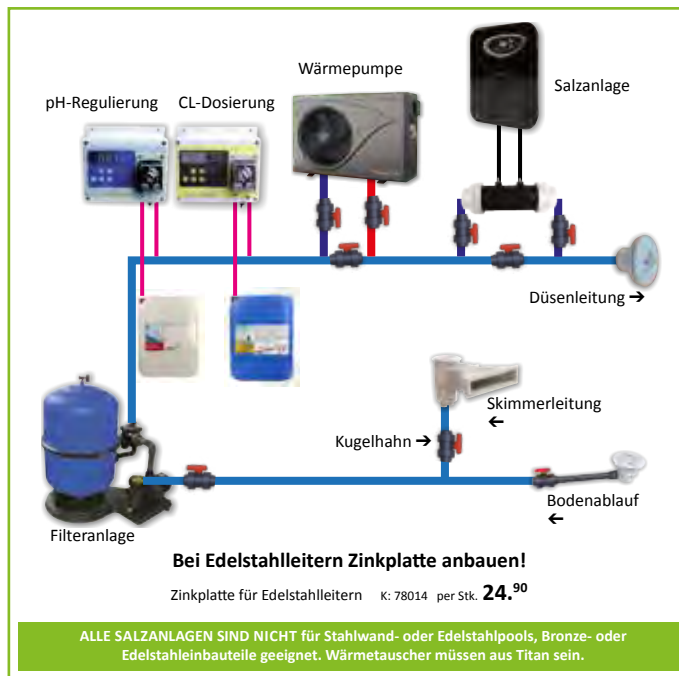

GEGENSTROMANLAGE



Salzwasser-tauglich bis 0,5 %

GEGENSTROMANLAGE „MARLIN“ FÜR FIXEINBAU

ca. 45.000 L. pro Stunde, 2,03 kW, 230 V, inkl. Einbausatz und PN-Schalter	K: 13104	1.699.-
ca. 60.000 L. pro Stunde, 3,3 kW, 400 V, inkl. Einbausatz und PN-Schalter	K: 13106	1.899.-
Einbausatz Marlin zur Vorbereitung beim Poolbau	K: 13102	259.-



TAUCHPUMPE, FLACHSAUGEND ZUM AUSPUMPEN IHRES SCHWIMMBECKENS

Schlauchtülle: 25/32mm x 1 1/2" Außengewinde, 230 V, mit Schwimmer, Kunststoffgehäuse	K: 02720	109.-
---	----------	--------------



PH MINUS FLÜSSIG

per Geb, 25 kg	K: 07408 C: 0810025	37.⁹⁰
----------------	------------------------	-------------------------

CHLOR FLÜSSIG

per Geb, 24 kg	K: 07220 C: 0586024	49.⁹⁰
----------------	------------------------	-------------------------

* Biozidprodukte vorsichtig verwenden. Vor Gebrauch stets Etikett und Produktinformation lesen.

VERROHRUNGSMATERIAL

SÄMTLICHE
FITTINGE SIND
AUCH IN Ø 63
UND Ø 75 MM
ERHÄLTlich!



PVC Rohr PN 10		
ø 50 mm	K: 14002 C: S700920	lfm. 3.49



Winkel 90 Grad (innen-innen) PN 16		
ø 50 mm	K: 14008 C: S503100	Stk. 2.90



Reduzierwinkel PN 16		
ø 50 mm	K: 14010 C: S402237	Stk. 4.90



Winkel 45 Grad PN 16		
ø 50 mm	K: 14012 C: S504510	Stk. 3.49

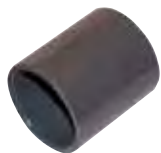

Muffe PN 16		
ø 50 mm	K: 14006 C: S501050	Stk. 2.49



T-Stück PN 16		
ø 50 mm	K: 14014 C: S509100	Stk. 3.49



Verschraubung (Klebe-Klebe) PN 16		
ø 50 mm	K: 14016 C: S500160	Stk. 7.99



Übergangsmuffennip. 1 1/2" AG. PN 16		
ø 50 mm	K: 14026 C: S653510	Stk. 3.49



Übergangsmuffennippel 2" AG. PN 16		
ø 50 mm	K: 14028 C: S603360	Stk. 3.99



Einlegeteil 3/4" PN 16		
ø 50 mm	K: 14030 C: S04031	Stk. 4.99



Entleerung 3/4"		
ø 50 mm	K: 14032 C: S080671	Stk. 11.90



Kugelhahn PN 16		
ø 50 mm	K: 14020 C: S004104	Stk. 18.90



Rückschlagventil PN 16		
ø 50 mm	K: 14024 C: S08055	Stk. 29.90



Rohrklemme		
ø 50 mm	K: 14004 C: S606750	Stk. 1.99



PVC Reiniger		
125 ml Dose	K: 14072 C: Kern99815	Stk. 7.90
1 l Dose	K: 14074 C: KernE99816	Stk. 19.90



PVC Kleber		
125 g Tube	K: 14062 C: KernE99809	Stk. 7.90
250 g Dose	K: 14064 C: K000439	Stk. 9.90
500 g Dose	K: 14063 C: K004420	Stk. 17.90



PVC Flex Schlauch, 25 lfm.		
ø 50 mm	K: 14100 C: 183251	Stk. 149.-



Übergangverschraubung Klemm mit Klebemuffe		
ø 50 mm	K: 14110 C: S550650	Stk. 8.90



Übergangverschraubung Winkel 90 Grad Klemm mit Klebem.		
ø 50 mm	K: 14114 C: S50850	Stk. 8.90



Übergangverschraubung Klemm x 1 1/2" A.G.		
ø 50 mm	K: 14112 C: S50750	Stk. 9.90

NEU

**SICHERHEITSLAUFER
EDELSTAHL
FÜR FREISTEHENDE POOLS**
Holmdurchmesser: 43 mm

4 + 4 (Pools 1,35 m)
K: 08242

490.-

Symbolfoto

**SICHERHEITSLAUFER
MIT PLATTFORM BIS 140 cm**
mit abnehmbarem Außenteil

für Pools bis 140 cm Tiefe

K: 08008
C: 502AR1160

189.-

SICHERHEITSLAUFER 107
2x3 Stufen ohne Plattform
mit abnehmbaren Vorderteil
für Pools bis 107 cm Tiefe

K: 08007
C: 58330

89.⁹⁰

**EDELSTAHLLEITER
FÜR FREISTEHENDE POOLS**
Holmdurchmesser: 43 mm

4 + 4 (Pools 1,2 m)
K: 08102 / C: 38220

329.-

5 + 5 (Pools 1,35 m)
K: 08108 / C: 17758

359.-

Ungesicherte Zugangseinrichtung

**EDELSTAHLLEITER
FÜR TEILVERSENKTE POOLS**
Holmdurchmesser: 43 mm

4 + 1 stufig (Pools 1,2 m)
90 cm versenkt

4 + 2 stufig (Pools 1,2 m)
60 cm versenkt

5 + 2 stufig (Pools 1,35 m)
60 cm versenkt

K: 08104 **329.-** K: 08106 C: K013477 **349.-** K: 08110 **359.-**

Ungesicherte Zugangseinrichtung

SICHERHEITSLAUFER 120
2x3 Stufen mit Plattform
mit abnehmbaren Vorderteil
für Pools bis 120 cm Tiefe

K: 08004

99.⁹⁰

**EDELSTAHLLEITER
FÜR KOMPLETTVERSENKTE POOLS**
Holmdurchmesser: 43 mm
schmale Ausführung

3-stufig, schmal (Pools 1,2 m)
K: 08202 / C: 37773

209.-

4-stufig, schmal (Pools 1,5 m)
K: 08206 / C: 37762

249.-

Ungesicherte Zugangseinrichtung

**EDELSTAHLLEITER
FÜR KOMPLETTVERSENKTE POOLS**
Holmdurchmesser: 43 mm
breite Ausführung

3-stufig, breit (Pools 1,2 m)

4-stufig, breit (Pools 1,5 m)

K: 08204 C: 37766 **209.-** K: 08208 C: 16248 **249.-**

Ungesicherte Zugangseinrichtung

FLANSCHMONTAGESATZ
für Einbau-Edelstahlleitern
2 Stück / Pkg.

K: 08220
C: S045011

59.⁹⁰

**Bei einer Salzanlage immer bei
Edelstahlleitern Zinkplatte anbauen!**
Zinkplatte für Edelstahlleitern K: 78014 per Stk. **24.⁹⁰**

EINBAUTREPPE FESTIVA
Ideal für den nachträglichen Einbau,
4 stufig mit zwei Handläufen, für Pools von
120 - 140 cm Tiefe, besonders stabil

K: 08340

399.-

Ungesicherte Zugangseinrichtung

EINBAUTREPPE NAXOS
Ideal für den nachträglichen Einbau,
4-stufig, mit Handlauf, geeignet für Pools von
120 bis 140 cm Tiefe

K: 08344

299.-

Ungesicherte Zugangseinrichtung

RÖMERTREPPE
Römertreppe weiß,
R: 1 m: 2500 x 1200 mm (B x T)

C: K000347 **2.099.-**

R: 1 m: 2500 x 1500 mm (B x T)
K: 08302 **2.099.-**

Ungesicherte Zugangseinrichtung

für Styroporstein – Pools

Upper Class Komforttreppe 5 Stufen

Komforttreppe 5-stufig		
Maße (L x B x H): 170 x 100 x 130 cm	K: 08355	1.090.-
Treppe mit Auskleidung VOR ORT	K: 08365	2.290.-

Ungesicherte Zugangseinrichtung

für Styroporstein – Pools

Upper Class Ecktreppe 45°

Ecktreppe 4-stufig		
Maße (L x B x H): 170 x 170 x 130 cm	K: 08354	1.290.-
Treppe mit Auskleidung VOR ORT	K: 08364	2.390.-

Ungesicherte Zugangseinrichtung

für Styroporstein – Pools

Upper Class Trapeztreppe

Trapeztreppe 4-stufig		
Maße (L x B x H): 150 x 150 x 130 cm	K: 08353	1.390.-
Treppe mit Auskleidung VOR ORT	K: 08363	2.490.-

Ungesicherte Zugangseinrichtung

KESCHER UND BÜRSTEN



**KESCHER
FLACH**
Kunststoff

K: 04008, C: 37753

7.⁹⁰



**KESCHER
FLACH „PROFI“**
Kunststoff, de luxe

K: 04900, C: 17119

14.⁹⁰



**LAUB-
KESCHER**
Kunststoff/Alu

K: 04912

19.⁹⁰



**KESCHER
TIEF**
Kunststoff

K: 04006, C: 30001

9.⁹⁰



**KESCHER
TIEF „PROFI“**
Kunststoff, de luxe

K: 04904, C: 22879

16.⁹⁰



**BODEN-
KESCHER**
Kunststoff/Alu

K: 04914

21.⁹⁰



**KESCHER
MIT STANGE**
Kunststoff

K: 04004, C: 31272

9.⁹⁹



**BODENSAUGER-
BÜRSTE BASIS**
mit Sauganschluss
38 mm

K: 04016, C: 22932

9.⁹⁰



**BODENSAUGER-
BÜRSTE**
extra schwer, de luxe

K: 04018, C: 22358

24.⁹⁰



**BODENSAUGER-
BÜRSTE STD**
Kunststoff

K: 04019, C: 60101

19.⁹⁰



**BODENSAUGER-
BÜRSTE „PROFI“**
mit Sauganschluss
38 mm

K: 04906

29.⁹⁰



**BECKEN-
BÜRSTE KURZ**
Kunststoff, 16 cm lang

K: 04009,
C: K000156

7.⁹⁰



**BECKEN-
BÜRSTE LANG**
Kunststoff, 45 cm breit

K: 04010,
C: 30002

9.⁹⁰



ERSATZGRIFF
Kunststoff,

K: 04014, C: 17776

7.⁹⁹



**ECK- UND
RANDBÜRSTE**
mit Sauganschluss
38 mm

K: 04011, C: K000170

7.⁹⁰



**TELESKOP-
STANGE 3-TEILIG**
1,2 – 3,6 m

K: 04000, C: 67709

23.⁹⁰



**HANDSCRUBBER
MIT GRIF**
Kunststoff

K: 04012

7.⁹⁰



**REINIGUNGS-
BÜRSTEN SET**
2-teilig

K: 04017, C: 16416

10.⁹⁹

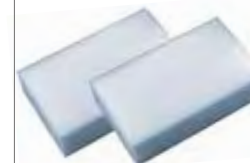

POOL RUB
Entfernt Flecken auch
ohne Einsatz von
Reinigungsmitteln

K: 04042, C: 22609

4.⁹⁹

THERMOMETER UND ZUBEHÖR



TIER-THERMOMETER

Kunststoff

K: 04104, C: 17118

7.⁹⁹



THERMOMETER ANKER 37 CM

Kunststoff

K: 04110, C: K022288

17.⁹⁰

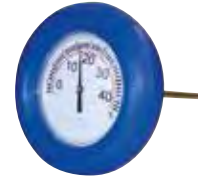

SCHWIMMRING-THERMOMETER

Kunststoff

K: 04106, C: 39275

27.⁹⁰



CHLORDOSIERER MIT THERMOMETER

Kunststoff

K: 60218, C: 60218

9.⁹⁰



BADE-THERMOMETER

Kunststoff

K: 04102, C: 17216

5.⁹⁰



THERMOMETER NEPTUN

Kunststoff

K: 04112, C: 502010821

39.⁹⁰



THERMOMETER DE LUXE

aus Edelstahl

K: 04114, C: K726285

19.⁹⁰



CHLORDOSIERER

Kunststoff

K: 04506, C: 30103

7.⁹⁰



SCHLAUCH-VERBINDER

32/38 mm,

K: 04208, C: 60119

7.⁹⁹



KLEBETÜLE

K:04214, C: 18831

2.⁹⁹



PUMPENANSCHLUSS

1 Stk

K: 04213, C: 60120

3.⁴⁹



WINTERSTOPPEL

inkl. Dichtung, für Einlaufdüsen 1 1/2"

K: 04504, C: S04326

Doppelpack 7.⁹⁹



SCHLAUCHKLEMMEN EDESTAHL

4 Stk. 30-45 mm

K: 04206, C: 60125

9.⁹⁰



T-STÜCK

mit Schlauchanschluss,

38 mm

K: 04210, C: S08242

9.⁹⁹



STÜTZE ZU SKIMMER „ONE“

K: 60272

2.⁹⁰



EISDRUCKPOLSTER

Breite: 40 cm

K: 04015

6.⁹⁹

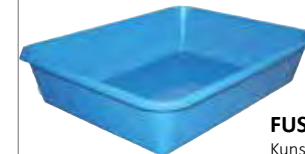

FUSSBECKEN

Kunststoff

K: 04920, C: 31009

9.⁹⁹



FUNKTHERMOMETER

Anzeige der Innen-, Außen- und Wassertemperatur. Min./Max. Anzeige, Uhrzeit, Reichweite 25m, 2 Sender inkl. Batterien

K:04116 C: 10827

61.⁹⁹



SCHWIMM-SCHLAUCH 32 MM

5/4", Teilstück 1,1 m

K: 04202, C: 17116

4.⁴⁹

SCHWIMM-SCHLAUCH 38 MM

6/4", im Teilstück 1,5 m

K: 04204, C: 17117

5.⁴⁹



Einbauskipper „STD DE LUXE“

Oberflächenabsauger STD 2 für Beton- und Folienbecken. Material ABS, mit Deckel und Überlauf D32, Höhenausgleich 35 mm, Saugplatte und Blende, mit Messinggewindebuchsen; Anschluss: 1 1/2" I.G. Filter, 2" I.G. Ablauf; Ansaugbreite: 209 mm; Ansaughöhe: 144 mm

K: 05122

149.-



Einbauskipper „WH DE LUXE“

Oberflächenabsauger WH DE LUXE für Beton- und Folienbecken. Material ABS, mit Deckel und Überlauf D32, Höhenausgleich 35 mm, Saugplatte und Blende, mit Messinggewindebuchsen; Anschluss: 1 1/2" I.G. Filter, 2" I.G. Ablauf; Ansaugbreite: 372 mm; Ansaughöhe: 155 mm

K: 05124, C: S04307

159.-



Einbauskipper „SUPERSLIM“

Oberflächenabsauger SLIM für Beton- und Folienbecken. Material ABS, mit Deckel und Überlauf D40, Saugplatte und Blende, Messingbuchsen; Anschluss: 1 1/2" I.G. Filter, 2" I.G. Ablauf; Ansaugbreite: 500 mm; Ansaughöhe: 85 mm

K: 05126

199.-



Einbauskipper „SMALL“

Nur 25 cm Tiefe, speziell geeignet für den Einbau in Styroporbausteine. Für Beton- und Folienbecken. Material ABS, mit Deckel und Überlauf D32, Höhenausgleich 35 mm, Blende, Messingbuchsen; Anschluss: 2" I.G. / DA63 Klebe; Ansaugbreite: 209 mm; Ansaughöhe: 144 mm

K: 05130

149.-

Einbautiefe: 25 cm



Einbauskipper „WH PLUS“

Oberflächenabsauger WH Plus für Beton- und Folienbecken. Material ABS, mit Deckel und Überlauf D32, Saugplatte und Blende, Anschluss: 1 1/2" I.G. Filter, 2" I.G. Ablauf; Ansaugbreite: 360 mm; Ansaughöhe: 160 mm

K: 05224

129.-



Skimmer „WK 3000“

Für Stahlmantelpool

K: 05111 C: Kern15846

139.-



Wanddurchführung „DE LUXE“

Für Beton- und Folienbecken, Länge 300 mm, speziell für Düse de luxe 05134, Gewinde 2" A.G. x DA50 Klebe, Material: ABS

K: 05131, C: S04362

9.⁹⁰



Einströmdüse „DE LUXE“

Einlaufdüse mit flacher Ausführung für Beton- und Folienbecken, weiß, speziell für Wanddurchführung De Luxe 05131, mit Messinggewindebuchsen, Düsenkugel: 14 / 20 / 25 mm, Anschluss: 2" A.G. mit Kontermutter DA50

K: 05134, C: S04323

24.⁹⁰



Bodenablauftopf „DE LUXE“

Für Beton- und Folienbecken inkl. Flansch und Dichtung, mit Messinggewindebuchsen; Material: ABS, Anschluss: 1 x 2" I.G. seitlich, Gesamte Einbauhöhe: 120mm, Durchmesser: 170mm

K: 05142, C: Kern15863

49.⁹⁰



Wanddurchführung „PLUS“

Für Beton- und Folienbecken, Länge 310 mm, speziell für Düse PLUS 05234, Gewinde 2" A.G. x DA50 Klebe, Material: ABS

K: 05231

8.⁹⁰



Einströmdüse „PLUS“

Einlaufdüse mit flacher Ausführung für Beton- und Folienbecken, weiß, speziell für Wanddurchführung Plus 05231, Düsenkugel: 20 mm, Anschluss: 2" A.G.

K: 05234

17.⁹⁰



Bodenablauftopf „PLUS“

Für Beton- und Folienbecken inkl. Flansch und Dichtung, Abgesenkter Einbau möglich, Absaugung mit Tauchpumpe möglich, Anschluss: DA 50 & DA 60 Klebe, Gesamte Einbauhöhe: 150mm Durchmesser: 270mm

K: 05242

39.⁹⁰



Einhängeskipper „BW“

Für Stahlwand und Quick- Pools

K: 05102, C: 20215

24.⁹⁰

Einströmdüse „ONE“

Für Aufstellbecken

K: 05108, C: 16569

9.⁴⁹



Skimmer-Set „ONE“ mit Düse

Für Aufstellbecken (Stahlwand)

K: 05106, C: 61270

59.⁹⁰



Bodenablaufset „DE LUXE“

Bestehend aus:

Bodenablauftopf De Luxe, Rohr mit 1,5 m inkl. Kugelhahn

K: 05144, C: S-K005496

89.⁹⁰

Bodenablaufset „PLUS“

Bestehend aus:

Bodenablauftopf PLUS, Rohr mit 1,5 m inkl. Kugelhahn

K: 05244

79.⁹⁰





HALOGEN DE LUXE
300 W, 12 Volt, mit Einbaunische und Flansch, inkl. Dichtung komplett, mit Messinggewindebuchsen, 1,5 m Kabel und Kabelschuttschlauch, Blende 280 mm
K: 05152, C: S043100 **179.-**



LED DE LUXE WEISS
23W, mit Einbaunische und Flansch, inkl. Dichtung komplett, mit Messinggewindebuchsen, 1,5 m Kabel und Kabelschuttschlauch, Blende 280 mm
K: 05168 **349.-**



LED DE LUXE COLOR
19 W, mit Einbaunische und Flansch, inkl. Dichtung komplett, mit Messinggewindebuchsen, 1,5 m Kabel und Kabelschuttschlauch, Blende 280 mm
K: 05169 **419.-**



KABELDOSE „DE LUXE“
Für Unterwasserscheinwerfer der Serie „De Luxe“
Einbauhöhe: 95mm
Maße (L x B): 135 x 135mm
K: 05154, C: Kern30996 **19.⁹⁰**



HALOGEN PLUS
300 W, 12 Volt, mit Einbaunische und Flansch, inkl. Dichtung komplett, 1,5 m Kabel und Kabelschuttschlauch, Blende 270 mm
K: 05252 **139.-**



LED PLUS WEISS
LED Scheinwerferset inkl. Einbautopf, Flansch und Dichtung, 1,5m Kabel & Schutzschlauch, Blende 270mm
K: 05268 **199.-**



LED PLUS COLOR
LED Scheinwerferset mit Farbwechsler inkl. Einbautopf, Flansch und Dichtung, 1,5m Kabel & Schutzschlauch, Blende 270mm
K: 05269 **299.-**



KABELDOSE „PLUS“
Für Unterwasserscheinwerfer der Serie „Plus“,
Einbauhöhe: 112mm
Maße (L x B): 125 x 125mm
K: 05254 **18.⁹⁰**



SCHEINWERFER MINI
50 Watt, 12 Volt, 2“ A.G. mit Kontermutter aus Messing und 21 m Kabel
K: 05174 **129.-**



SCHEINWERFER MIDI FÜR FOLIENBECKEN
50 Watt, 12 Volt, mit Einbaunische, Flansch, Schrauben und 5 m Kabel, Einbautiefe 135 mm
K: 05172 **139.-**



LED SCHEINWERFER „SPACE STAR COLOR“
Einfachste Montage. Das Beleuchtungsset kann in jedem Aufstellbecken, das über eine feste Außenwand und eine Einlaufdüse mit 1,5“ bzw. 38 mm Innengewinde verfügt, genutzt werden.
K: 05175 **199.-**



TRAFO 50 WATT
K: 05180, C: 18716 **69.⁹⁰**
TRAFO 100 WATT
K: 05182, C: 37717 **129.-**
TRAFO 300 WATT
Für 1 x Unterwasserscheinwerfer
K: 05156, C: Kern15872 **189.-**
TRAFO 600 WATT
Für 2 x Unterwasserscheinwerfer
K: 05158, C: Kern15873 **249.-**



ERSATZLAMPE LED WEISS
23 W, LED Lampe mit Funkfernbedienung, 1860 Lumen, für nahezu alle Scheinwerfer geeignet, 39 LED's
K: 05166 **179.-**



ERSATZLAMPE LED COLOR
19 W, LED Lampe mit Funkfernbedienung, 510 Lumen, für nahezu alle Scheinwerfer geeignet, 270 LED's, 16 verschiedene Programme
K: 05167 **249.-**



Achtung!
Solarduschen müssen
im Winter abgebaut und
frostsicher gelagert
werden!

SOLARDUSCHE SILVER



SOLARDUSCHE „SILVER“

UV- beständige Solardusche 40 Liter Wassertank, mit Wasserentnahmehahn, extra großer Duschkopf

40 Liter
Wassertank

K: 12006
C: K047847

249.-

SOLARDUSCHE PARADISE



SOLARDUSCHE „PARADISE“

Sichtteile Aluminium lackiert grau, RAL 7031, Flex. Wassertank 20l, Einhebelmischer, Anschluss: 1/2" A.G., max. Betriebsdruck: 5 bar, mit idealer Neigung nach vorne

20 Liter
Wassertank

K: 12014

390.-

SOLARDUSCHE TROPIC



SOLARDUSCHE „TROPIC“

Sichtteile V2A, Wassertank 30 Liter aus Alu, einfache Bauweise und Installation

30 Liter
Wassertank

K: 12028

449.-

SOLARDUSCHE VENEZIA



SOLARDUSCHE „VENEZIA“

Sichtteil Edelstahl, Wassertank 30l, Einhebelmischer, Anschluss: 1/2" I.G.

30 Liter
Wassertank

K: 12016

979.-

DESIGN



KALT & WARMWASSERDUSCHE „DESIGN“

Edelstahl V4A gebürstet mit Teakholzeinlage, Regenduschkopf 190 x 190 mm, Kalt-Warmwasseranschluss 1/2" mit Einhebelmischer, Höhe: 220 cm

Kalt & Warmwasser	K: 12018	1.290.-
Duschtasse Design	K: 12019	399.-



UNSER TIPP

Weniger Wasserpflege für Ihr Pool, da im Betrieb des „poolbubble®“ ständig Sauerstoff zugeführt wird!

POOLBUBBLE

Lassen Sie Ihren Pool sprudeln! Sie wollen Wellness in Ihrem Pool? Jetzt ist es soweit - der „poolbubble®“ ist da. Einfach in Ihren Pool geben - einschalten und entspannen.

230V~1 phase 50/60Hz
Motor: 760 Watt

K: 10100

199.⁹⁰



DUSCHTASSE OUTDOOR

Größe: 80 x 80 cm, Duschtasse aus sandgestrahltem Granitstein für außen. Gewicht ca. 80 kg.

Duschtasse Cristal Grey	K:12068	349.-
Duschtasse Padang Dark	K:12070	390.-

SOLARPLANEN

180 my

für Aktionsbecken (180 my)

K: 05002, C: K000354	rund 3,6 m	39.⁹⁰
K: 05004, C: K000378	rund 4,6 m	69.⁹⁰

SOLARPLANEN

300 my

robust (300 my) für Rundbecken

K: 05502, C: K047946	robust 4,2 m	139.-
K: 05504, C: K008633	robust 4,6 m	159.-
K: 05506, C: Kern84303	robust 5,0 m	169.-
K: 05508, C: K005298	robust 5,5 m	199.-
K: 05110, C: K008640	robust 6,0 m	219.-
K: 05512	robust 7,0 m bis 7,3 m	289.-

SOLARPLANEN

300 my

robust (300 my) für Ovalbecken

K: 05204, C: K000392	robust 5,5 x 3,6 m	149.-
K: 05206, C: AmcaC0630	robust 6,3 x 3,7 m	169.-
K: 05208, C: AmcaC1230	robust 7,3 x 3,7 m	189.-
K: 05210, C: K009449	robust 8,0 x 4,0 m	249.-

SOLARPLANEN

300 my

robust (300 my) für Rechteckbecken

K: 05302	robust 6,0 x 3,0 m	149.-
K: 05304, C: K007742	robust 7,0 x 3,5 m	179.-
K: 05306, C: K007759	robust 7,0 x 4,0 m	199.-
K: 05308, C: K007766	robust 8,0 x 4,0 m	229.-
K: 05310, C: K008664	robust 9,0 x 4,0 m	249.-
K: 05312, C: K007780	robust 9,0 x 5,0 m	279.-
K: 05314, C: K007797	robust 10,0 x 5,0 m	349.-



BAND KIT

Verbindung zwischen Solarplane und Aufrollvorrichtung, inkl. Klips, 5 Gurte zu je 1m
K: 05386

14.⁹⁰



SOLARPLANENAUFROLLER STD
mit Lagerböcken, inkl. Befestigungsmaterial,
für Solarplanen bis 5 m Breite

K: 05380, C: 16072

199.⁹⁰



EDELSTAHLAUFROLLER MOBIL
inkl. Befestigungsmaterial für Solarplanen,
für Solarplanen bis 5,5 m Breite

K: 05382

249.-



Energyguard 500my

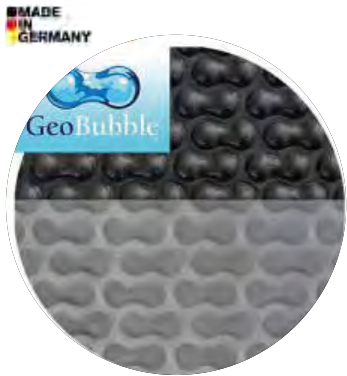

Eine EnergyGuard-Abdeckung ist ein innovatives Luftpolsterabdeckmaterial für Swimmingpools. Sie hat eine hellgraue Oberfläche und eine schwarze Unterseite.

- hemmt Algenwachstum
- verringert die Filter/Pumpenzeit um bis zu 50%
- verringert die Wasserverdunstung um bis zu 98%
- verringert den Wasserpflegemittelverbrauch um bis zu 60%

EnergyGuard, Geobubble

Rund, Oval, Rechteck
K: 05354

pro m² 14.⁹⁰

Sonderformen
K: 05361

pro m² 15.⁹⁰

ACHTUNG: Rund, Oval und Sonderformen werden immer vom größten Rechteck berechnet

Sol + Guard 500my



Dieses Produkt besteht aus einer einzigartigen Kombination aus zwei Schichten, einer klaren Oberflächenschicht und einer lichtdurchlässigen getönten Unterseite.

- hemmt Algenwachstum
- steigert die Pool - Temperatur um bis zu 8 Grad durch Solare Energie
- verringert die Wasserverdunstung um bis zu 98%
- verringert den Wasserpflegemittelverbrauch um bis zu 30%

Sol + Guard, Geobubble

Rund, Oval, Rechteck
K: 05356

pro m² 14.⁹⁰

Sonderformen
K: 05363

pro m² 15.⁹⁰

ACHTUNG: Rund, Oval und Sonderformen werden immer vom größten Rechteck berechnet

Darkblue 500my



Die Darkblue 500my besticht durch ihre Verhinderung des Wärmeverlustes in der Nacht.

- Vermindert den Wärmeverlust
- verringert die Wasserverdunstung um bis zu 93%
- verringert den Wasserpflegemittelverbrauch um bis zu 45%

Darkblue 500my

Rund, Oval, Rechteck
K: 05359

pro m² 12.⁹⁹

Sonderformen
K: 05360

pro m² 14.⁷⁹

ACHTUNG: Rund, Oval und Sonderformen werden immer vom größten Rechteck berechnet

Polywave Blue 400my



Die extrem stabile Variante einer Solarplane, Beschichtung mit bändchenverstärktem Gewebe, nahezu unzerstörbar. Sie ist lichtdicht und beugt somit Algenwachstum vor. Der solare Effekt eher schwach, beste Isolation für die kühle Nacht.

- verringert die Wasserverdunstung um bis zu 99%
- verringert den Wasserpflegemittelverbrauch um bis zu 60%

Polywave Blue 400my

Rund, Oval, Rechteck
K: 05357

pro m² 15.⁴⁹

Sonderformen
K: 05358

pro m² 16.⁹⁰

ACHTUNG: Rund, Oval und Sonderformen werden immer vom größten Rechteck berechnet

Darkblue - Silver 400my

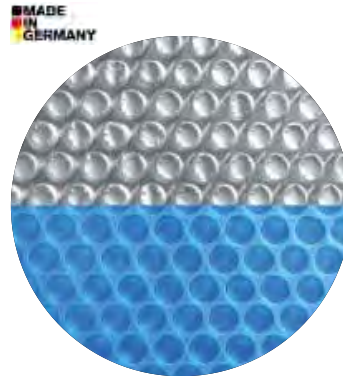

Oberseite blau, Unterseite silber, hervorragende Isolation, überdurchschnittlicher Solareffekt.

- verringert die Wasserverdunstung um bis zu 95%
- verringert den Wasserpflegemittelverbrauch um bis zu 55%

Darkblue - Silver 400my

Rund, Oval, Rechteck
K: 05352

pro m² 12.⁴⁹

Sonderformen
K: 05353

pro m² 13.⁴⁹

ACHTUNG: Rund, Oval und Sonderformen werden immer vom größten Rechteck berechnet

LightBlue 400my

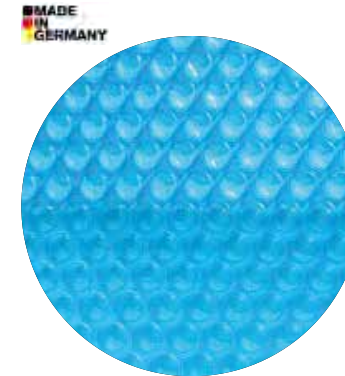

Der Klassiker unter den Solarplanen. Verhindert die Verdunstung zu fast 95%, speichert über Nacht die Wärme, bietet eine durchschnittliche Erwärmung durch die Sonne.

- verringert die Wasserverdunstung um bis zu 95%
- verringert den Wasserpflegemittelverbrauch um bis zu 35%

Lightblue 400my

Rund, Oval, Rechteck
K: 05350

pro m² 10.⁹⁰

Sonderformen
K: 05351

pro m² 11.⁹⁰

ACHTUNG: Rund, Oval und Sonderformen werden immer vom größten Rechteck berechnet

RANDEINFASSUNG F. SOLARPLANE

Die Randeinfassung besteht aus gewebeverstärktem PVC, diese wird um den Rand der Solarplane gelegt und vernäht. Neben der schöneren Optik, dient die Randeinfassung dem Kantenschutz und verleiht der Solarplane somit eine längere Haltbarkeit. Nur f. Rechteckbecken.

K: 05366

pro lfm 6.⁷⁹

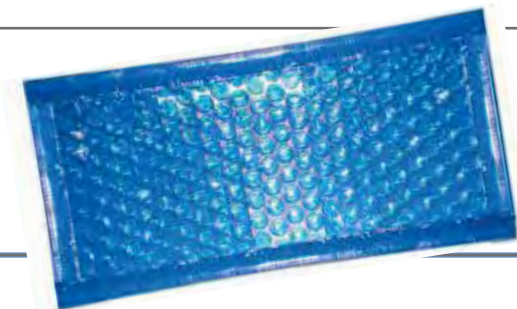

ÖSEN ZUR BEFESTIGUNG

des Zugseils oder zum Anbringen der Gurte des Aufrollers an der Solarplane. Das Material ist UV-beständig und Schwimmbadwasser geeignet. Die Ösen sind nur in Kombination mit einer Solarplane bestellbar. Sie werden in unserer Produktion maschinell in die Plane eingepresst. Beim Kauf angeben, wo die Ösen platziert werden sollen. Innendurchmesser: 10 mm

K: 05368

pro Stk. 3.⁴⁹

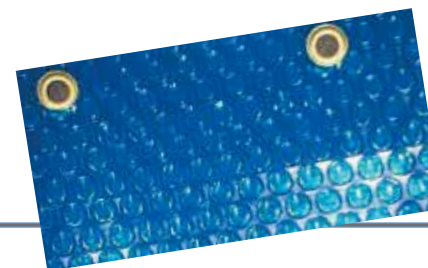



Verfügbare Farben

ROLLABDECKUNG STANDARD

Sehr stabile, tragfähige und pflegeleichte Schwimmbadabdeckung. Verstärkt mit Aluminium-Querstreben welche auf dem Beckenrand aufliegen. Die Auflagefläche pro Seite sollte mind. 25 cm betragen. Der Luftpolster zwischen der Abdeckung und der Wasseroberfläche dient als Wärmespeicher. Beim Benützen der Rollabdeckung im Sommer wird der Pflegeaufwand und die Wasserverdunstung auf ein Minimum reduziert. Die Rollabdeckung kann auf Maß sowie auch in Ovaler Form gefertigt werden. In den Farben Blau, Grün, Grau & Weiß erhältlich. Nicht wintersicher.

ROLLABDECKUNG FLEX - DIE NEUE GENERATION DER ROLLABDECKUNG.

Rollabdeckung Flex ist eine neue innovative Rollabdeckung die alle Vorteile einer herkömmlichen Rollabdeckung hat und noch ein paar mehr. Ihr zum Patent angemeldeter Trägersystem bietet stärkere Träger bei kleinerem Gewicht. Die Träger sind problemlos bis 100 Kg belastbar ohne das sie sich dabei deformieren. Nicht wintersicher.

Wie funktioniert der Träger Flex?

Bei der Belastung biegt sich vor allem das flexible Glassfaser-Rohr, die beiden Alu-Rohre bleiben geschont. Nach beenden der Belastung springt das flexible Glasfaser-Rohr und damit der Träger wieder in seine ursprüngliche Position.

ROLLABDECKUNG FÜR RECHTECKBECKEN

Poolmaß	6,0 x 3,0 m	Planenmaß	6,5 x 3,5 m	K: 15802, C: Kern844001	1.249.-
Poolmaß	7,0 x 3,5 m	Planenmaß	7,5 x 4,0 m	K: 15804, C: Kern844002	1.649.-
Poolmaß	8,0 x 4,0 m	Planenmaß	8,5 x 4,5 m	K: 15806, C: Kern844003	2.099.-
SONDERANFERTIGUNG					
	per m ²			K: 15850, C: Kern84400	54.⁹⁰

ROLLABDECKUNG FLEX FÜR RECHTECKBECKEN FRANZÖSISCHE NORM NF P90

Poolmaß	6,0 x 3,0 m	Planenmaß	6,5 x 3,5 m	K: 15822	1.390.-
Poolmaß	7,0 x 3,5 m	Planenmaß	7,5 x 4,0 m	K: 15824	1.790.-
Poolmaß	8,0 x 4,0 m	Planenmaß	8,5 x 4,5 m	K: 15826	2.290.-
SONDERANFERTIGUNG					
	per m ²			K: 15860	61.⁹⁰



1) WINTERSACK

Das Wasser wird in Abhängigkeit der Position von Zu- und Abläufen um 70 cm oder 100 cm abgesenkt. Der Wintersack wird in das Becken gelegt und am Beckenrand rundum mit Wassersäcken beschwert. Der Wintersack schwimmt auf dem verbleibenden Wasser.

WINTERSACK MIT ABSENKUNG 70 CM

6,0 x 3,0 m (ohne Wassersäcke)	K: 03416	449.-
7,0 x 3,5 m (ohne Wassersäcke)	K: 03418	549.-
8,0 x 4,0 m (ohne Wassersäcke)	K: 03420	679.-

WINTERSACK MIT ABSENKUNG 100 CM

6,0 x 3,0 m (ohne Wassersäcke)	K: 03426	499.-
7,0 x 3,5 m (ohne Wassersäcke)	K: 03428	619.-
8,0 x 4,0 m (ohne Wassersäcke)	K: 03430	749.-

SONDERANFERTIGUNG

200g/m ² , grün/schwarz	K: 03413	m ² 11. ⁹⁹
------------------------------------	----------	----------------------------------

2) WASSERSACK

Der Wassersack dient zur Beschwerung des Wintersackes auf der Poolumrandung. Befüllt wird der Wassersack nur zu 2/3 mit Leitungswasser, daher friert er im Winter ohne zu beschädigen.



WASSERSACK

SONDERANFERTIGUNG

Länge 2 m	K: 03414 C: K009616	19. ⁹⁰
-----------	------------------------	-------------------



Aktion

SOMMERABDECKPLANEN

für Aktionsbecken

K: 03001 für Quick Pool	rund 3,6 m	17.⁹⁰
K: 03002, C: Kern84105	rund 3,6 m	29.⁹⁰
K: 03004, C: Kern84109	rund 4,6 m	49.⁹⁰

SOMMERABDECKPLANEN „EXTRA“

110 g/m²

für Rundbecken, Übermaß: 70 cm

K: 03102, C: 16140	Sommerabdeckplane „EXTRA“ 3,6 m	59.⁹⁰
K: 03104	Sommerabdeckplane „EXTRA“ 4,0 m	74.⁹⁰
K: 03106, C: 16141	Sommerabdeckplane „EXTRA“ 4,6 m	99.⁹⁰
K: 03108	Sommerabdeckplane „EXTRA“ 5,0 m	129.-
K: 03110, C: 16142	Sommerabdeckplane „EXTRA“ 5,5 m	149.-
K: 03112	Sommerabdeckplane „EXTRA“ 6,0 m	159.-

SOMMERABDECKPLANEN „EXTRA“

110 g/m²

für Ovalbecken, Übermaß: 70 cm

K: 03203, C: K101334	Sommerabdeckpl. „EXTRA“ 4,9 x 3,6 m	119.-
K: 03204, C: K000330	Sommerabdeckpl. „EXTRA“ 5,5 x 3,6 m	129.-
K: 03206, C: K101341	Sommerabdeckpl. „EXTRA“ 6,3 x 3,7 m	149.-
K: 03208, C: Kern84121	Sommerabdeckpl. „EXTRA“ 7,3 x 3,7 m	159.-
K: 03210, C: K101358	Sommerabdeckpl. „EXTRA“ 8,0 x 4,0 m	189.-



ROBUSTE WINTERABDECKPLANEN

160 g/m²

für Rundbecken, Übermaß: 130 cm

K: 03302, C: Kern84227	Winterabdeckplane robust 3,6 m	79.⁹⁰
K: 03304, C: Kern84202	Winterabdeckplane robust 4,0 m	99.⁹⁰
K: 03306, C: Kern84204	Winterabdeckplane robust 4,6 m	119.-
K: 03308, C: Kern84205	Winterabdeckplane robust 5,0 m	129.-
K: 03310, C: Kern84206	Winterabdeckplane robust 5,5 m	139.-
K: 03312, C: Kern84207	Winterabdeckplane robust 6,0 m	179.-

ROBUSTE WINTERABDECKPLANEN

160 g/m²

für Ovalbecken, Übermaß: 130 cm

K: 03403	Winterabdeckpl. robust 4,9 x 3,6 m	129.-
K: 03404, C: Kern84228	Winterabdeckpl. robust 5,5 x 3,6 m	139.-
K: 03406, C: Kern84221	Winterabdeckpl. robust 6,3 x 3,7 m	159.-
K: 03408, C: Kern84214	Winterabdeckpl. robust 7,3 x 3,7 m	179.-
K: 03410, C: Kern84215	Winterabdeckpl. robust 8,0 x 4,0 m	219.-



CABRIO DOM

Aluminium-Halbkreisstruktur mit PVC Folie – für eine längere Badesaison. Reduziert den Pflegeaufwand und schützt Ihren Pool – für fast alle Rund- und Ovalbecken erhältlich.

CABRIO DOM RUND

mit breitem Handlauf

○ Cabrio Dom 3,6 (3,7) m BH	K: 15102 C: K101242	1.090.-
○ Cabrio Dom 4,6 m BH	K: 15104 C: KernS22884	1.149.-
○ Cabrio Dom 5,4 (5,5) m BH	K: 15106 C: KernS22885	1.349.-

CABRIO DOM RUND

mit schmalem Handlauf

○ Cabrio Dom 3,0 m SH	K: 15002, C: K101211	949.-
○ Cabrio Dom 3,5 (3,6) m SH	K: 15004, C: Kern22901	999.-
○ Cabrio Dom 4,0 (4,2) m SH	K: 15006, C: K101228	1.090.-
○ Cabrio Dom 4,5 m SH	K: 15008, C: Kern22916	1.149.-
○ Cabrio Dom 5,0 m SH	K: 15010, C: Kern22904	1.249.-
○ Cabrio Dom 5,4 (5,5) m SH	K: 15012, C: KernS22885	1.349.-
○ Cabrio Dom 6,0 m SH	K: 15014, C: K101235	1.490.-

CABRIO DOM OVAL

mit breitem Handlauf

○ Cabrio Dom 4,9 x 3,6 m BH	K: 15111, C: K101259	1.190.-
○ Cabrio Dom 5,0 x 3,0 m BH	K: 15112 C: K101266	1.249.-
○ Cabrio Dom 5,5 x 3,6 m BH	K: 15114 C: K014368	1.290.-
○ Cabrio Dom 6,1 x 3,7 m BH	K: 15116 C: K101273	1.379.-
○ Cabrio Dom 7,3 x 3,7 m BH	K: 15118 C: KernS22892.1	1.490.-



SONNENDOM

Verlängern Sie die Badesaison um mehrere Wochen und reduzieren Sie den Verbrauch von Wasserpflegemitteln! Stabile Konstruktion aus Aluminium eloxiert, für flexible Anpassung. UV-stabile, transparente PVC Folie. Einstiegsöffnung mit zwei Reißverschlüssen. Im Winter ist ein Folienabbau erforderlich!

Wichtig: geeignet für freistehende und teilversenkte Pools (Pool muss zumindest 25 cm freistehend sein).

SONNENDOM

mit breitem Handlauf

○ 360 cm	10 Steher	C: 34901	1.499.-
○ 450/460 cm	10 Steher	C: 34811	1.699.-
○ 540/550 cm	12 Steher	C: 34805	1.989.-



Ihre Vorteile:

- Verlängerung der Badesaison von April bis September
- Schnelle Erwärmung von Luft und Wasser durch den Glashauseffekt
- Keine Verschmutzung des Pools von außen
- Geringer Verbrauch von Wasserpflegemitteln
- Stabile Konstruktion aus Aluminium eloxiert, für flexible Anpassung
- Inkl. Einstiegsöffnung und Fenster mit Moskitonetz



ERSATZFOLIEN FÜR RECHTECKBECKEN

150 cm

	K: 75016	Innenfolie	6,0 x 3,0 x 1,5 m BLAU 0,6 mm	690.-
	K: 75002, C: AT6030	Innenfolie	6,0 x 3,0 x 1,5 m BLAU 0,8 mm	779.-
	K: 75102	Innenfolie	6,0 x 3,0 x 1,5 m BLAU 1,0 mm	999.-
	K: 75202	Innenfolie	6,0 x 3,0 x 1,5 m SAND 0,8 mm	899.-
	K: 75018	Innenfolie	7,0 x 3,5 x 1,5 m BLAU 0,6 mm	789.-
	K: 75004	Innenfolie	7,0 x 3,5 x 1,5 m BLAU 0,8 mm	979.-
	K: 75104	Innenfolie	7,0 x 3,5 x 1,5 m BLAU 1,0 mm	1.279.-
	K: 75204	Innenfolie	7,0 x 3,5 x 1,5 m SAND 0,8 mm	1.079.-
	K: 75020	Innenfolie	8,0 x 4,0 x 1,5 m BLAU 0,6 mm	949.-
	K: 75006	Innenfolie	8,0 x 4,0 x 1,5 m BLAU 0,8 mm	1.149.-
	K: 75106	Innenfolie	8,0 x 4,0 x 1,5 m BLAU 1,0 mm	1.499.-
	K: 75206	Innenfolie	8,0 x 4,0 x 1,5 m SAND 0,8 mm	1.249.-

ERSATZFOLIEN FÜR AKTIONSBECKEN: 90 CM HÖHE

90 cm

	K: 07001, C: 503010353	Innenfolie	3,5 x 0,9; 0,2 mm	79.⁹⁰
	K: 07002, C: AmcaC3005	Innenfolie	3,6 x 0,9; 0,2 mm, überlappend	84.⁹⁰
	K: 07004, C: 11003	Innenfolie	4,5 x 0,9; 0,2 mm, überlappend	99.⁹⁰

ERSATZFOLIEN MIT BIESE FÜR RUND- & OVALBECKEN MIT SCHMALEM HANDLAUF: 120 CM

120 cm

	K: 71002	Innenfolie	3,5 x 1,2; 0,6 mm, mit Biese	319.-
	K: 71004, C: 501260002	Innenfolie	4,0 x 1,2; 0,6 mm, mit Biese	389.-
	K: 71008, C: Kern82228	Innenfolie	4,5 x 1,2; 0,6 mm, mit Biese	479.-
	K: 71010, C: Kern82230	Innenfolie	5,0 x 1,2; 0,6 mm, mit Biese	549.-
	K: 71012, C: 501260008	Innenfolie	6,0 x 1,2; 0,6 mm, mit Biese	729.-
	K: 71038, C: Kern82406	Innenfolie	7,37 x 3,6 x 1,2; 0,6 mm, mit Biese	699.-
	K: 71040	Innenfolie	8,00 x 4,0 x 1,2; 0,6 mm, mit Biese	790.-

ERSATZFOLIEN ÜBERLAPPEND FÜR RUND- & OVALBECKEN

135 cm

	K: 07012, C: CP100065	Innenfolie	3,6 x 1,35; 0,6 mm	249.-
	K: 07014, C: CP100066	Innenfolie	4,6 x 1,35; 0,6 mm	349.-
	K: 07016, C: CP100067	Innenfolie	5,5 x 1,35; 0,6 mm	449.-
	K: 07022, C: CP100071	Innenfolie	5,5 x 3,6 x 1,35; 0,6 mm	379.-
	K: 07024, C: CP100073	Innenfolie	7,3 x 3,7 x 1,35; 0,6 mm	479.-
	K: 04307, C: K042378	Poolcoping	per lfm.	3.⁹⁹
	K: 07920, C: K16553	Styroporkeil	per Stk. / 1 m	3.⁹⁰

ERSATZFOLIEN MIT BIESE FÜR RUND- & OVALBECKEN MIT SCHMALEM HANDLAUF: 150 CM

150 cm

	K: 71052, C: 501260060	Innenfolie	5,0 x 1,5; 0,6 mm, mit Biese	599.-
	K: 71054	Innenfolie	6,0 x 1,5; 0,6 mm, mit Biese	749.-
	K: 71114, C: CP100085	Innenfolie	6,25 x 3,6 x 1,5; 0,6 mm, mit Biese	679.-
	K: 71116, C: Kern8244	Innenfolie	7,37 x 3,6 x 1,5; 0,6 mm, mit Biese	779.-
	K: 71118, C: Kern82446_1	Innenfolie	8,00 x 4,0 x 1,5; 0,6 mm, mit Biese	879.-

Die Ersatzfolien bei Pools mit schmalen Handlauf sind „standardmäßig“ mit Einhängebiese ausgeführt. Wenn Sie eine „Keilbiesenfolie“ (neues System) wünschen, bitte ein „K“ vor die Artikelnummer setzen. (15% Aufpreis)



1. REINIGEN
mit GelRandRein

2. MISCHEN
K1 + K2 vollständig

3. AUFSPRÜHEN
der Mischung

4. EINARBEITEN
kreisförmig

5. POLIEREN
mit Viskosetuch

6. TROCKNEN
fertig in ca. 3 h

NANO- PROTECTION SET

Versiegelung für die Wasserlinie. Reduzieren Sie den lästigen Reinigungsaufwand Ihrer Wasserlinie. Nano- Protection versiegelt Ihre Wasserlinie und verringert somit deutlich die Verschmutzung.

49.⁹⁰

K: 07940

1. pH-REGULIERUNG



Das Wichtigste bei der Wasserpflege ist der pH-Wert. Er beeinflusst alle Faktoren des Beckenwassers und sollte stets im Idealbereich von 7,0 - 7,4 liegen, denn hier erreichen alle Wasserpflegeprodukte bei geringster Einsatzmenge ihr maximales Wirkungspotential.



PH-MINUS GRANULAT*		
zum Senken pH-Wertes.		
1,5 kg	PoolCare K: 07402 Klaros C: S-K725981	4. ⁹⁰
5 kg	PoolCare K: 07403 Klaros C: S-K021373	12. ⁹⁰
7,5 kg	Klaros C: S-K725660	18. ⁹⁰

*Eye Dam. 1



PH-PLUS GRANULAT*		
zum Anheben pH-Wertes.		
1 kg	PoolCare K: 07410 Klaros C: S-K725950	4. ⁹⁰
5 kg	PoolCare K: 07412 Klaros C: S-K725967	15. ⁹⁰

*Eye Irrit. 2



PH-MINUS FLÜSSIG*		
zum Senken des pH-Wertes. Dosierung durch Dosierpumpen direkt aus dem Liefergebinde mittels Mess und Regeltechnik.		
25 kg	K: 07408, Chemoform: 0810025	37. ⁹⁰

*Skin Irrit. 2 - Eye Irrit. 2 - Met. Corr. 1

2. DESINFEKTION



AUF CHLORBASIS

Die wirkungsvollste, kostengünstigste und auch einfachste Methode zur Wasserdesinfektion ist nach wie vor die Chlormethode. Wir bieten Ihnen unterschiedliche Produkte zur Schnell- und Langzeitchlorung an.



CHLOR MINITABLETTEN 90* langsamlöslich		
á 20g zur Dauerdesinfektion.		
1 kg	Klaros C: S-K001443	11. ⁹⁹



CHLOR GRANULAT ORGANISCH*		
schnelllöslich		
Ideal zur Erst- und Stoßchlorung.		
1 kg	PoolCare K: 07202 Klaros C: S-K725783	9. ⁹⁰
5 kg	PoolCare K: 07204 Klaros C: S-K725790	39. ⁹⁰

*Aquatic Acute 1 - Aquatic Chronic 1 - Acute Tox. 4 - Eye Irrit. 2 - STOT SE 3



SCHOCK CHLOR GRANULAT*		
Ideal zur Stoßchlorung. Durch die Kombination von Chlor mit Aktivsauerstoff erreichen wir bei diesem Produkt eine kurzfristige Hochchlorung, die sich in wenigen Stunden wieder auf ein normales Maß abbaut.		
1 kg	Klaros C: S-K001856	17. ⁹⁹



CHLOR MINITABLETTEN 50* schnelllöslich		
á 20g zur Stoßchlorung.		
1 kg	PoolCare K: 07206 Klaros C: S-K725752	9. ⁹⁰
5 kg	Klaros C: S-K725769	39. ⁹⁰

*Acute tox. 4, Eye Irrit. 2, STOT SE 3, Aquatic Acute 1, Aquatic Chronic 1



CHLOR LANGZEITTABLETTEN* langsamlöslich		
200g zur Dauerdesinfektion.		
1 kg	PoolCare K: 07208 Klaros C: S-K725813	11. ⁹⁰
5 kg	PoolCare K: 07210 Klaros C: S-K725820	39. ⁹⁰

*Biozidprodukte vorsichtig verwenden. Vor Gebrauch stets Etikett und Produktinformationen lesen.



MULTITABS, 200g		
zur Dauerdesinfektion. Desinfektion, Algenschutz und Flockungsmittel in einem.		
1 kg	PoolCare K: 07212 Klaros C: S-K725851	13. ⁹⁰
5 kg	PoolCare K: 07214 Klaros C: S-K001320	49. ⁹⁰



CHLOR STABIL GRANULAT		
Langsamlösliches Granulat. Zur Stabilisierung von Chlor im Schwimmbadwasser.		
1 kg	PoolCare K: 07218 Klaros C: S-K725875	11. ⁹⁰



ERSTAUSSTATTUNGSSET 20*		
Inhalt: Chlor Granulat 1 kg, Chlor Minitabletten 50 1 kg, Minus Granulat 1,5 kg, Algizid schaumfrei 1 l, Testgerät Chlor/pH und ein Thermometer.		
per Set	Klaros C: S-K725516	49. ⁹⁹

*Eye Dam. 1, Acute tox. 4, Eye Irrit. 2, STOT SE 3, Aquatic Acute 1, Aquatic Chronic 1



ERSTAUSSTATTUNGSSET 200*		
Inhalt: Chlor Granulat 1 kg, Chlor Langzeittabletten 1 kg, Minus Granulat 1,5 kg, Algizid schaumfrei 1 l, Testgerät Chlor/pH und ein Thermometer.		
per Set	Klaros C: S-K725523	49. ⁹⁹

*Eye Dam. 1, Aquatic Acute 1 - Aquatic Chronic 1 - Acute Tox. 4 - Eye Irrit. 2 - STOT SE 3



KOMPLETTWASSERPFLEGE* CARE		
Chlorreduziert, Care 30 (30m ³), Care 60 (60m ³)		
Care 30	Klaros C: S-K001207	36. ⁹⁹
Care 60	Klaros C: S-K001214	52. ⁹⁹

*Aquatic Acute 1 - Aquatic Chronic 1 - Acute Tox. 4 - Eye Irrit. 2 - STOT SE 3



CHLOR FLÜSSIG*		
Zur Dauerdesinfektion von Schwimmbadwasser über Dosierpumpen. Chlorklösung mit ca. 12-15 % Aktivchlor.		
24 kg	Chemoform: 07220, 0586024	49. ⁹⁰

*Skin Corr. 1B, Aquatic Acute 1, Met. Corr. 1, STOT SE 3

AUF SAUERSTOFFBASIS

Mit der Sauerstoffmethode bieten wir Ihnen die Möglichkeit, Ihr Schwimmbadwasser effektiv, zuverlässig und ohne Chlorge-
ruch zu desinfizieren. Aktivsauerstoff wirkt effektiv bei Wasser-
temperaturen bis 25°C. Bei höheren Temperaturen sollten Sie
Chlorprodukte verwenden, da der Aktivsauerstoff zunehmend
weniger effektiv wird (keine Langzeitwirkung).



SAUERSTOFF TABLETTEN* á 200g		
1 kg	Poolcare: 07416 Klaros C: S-K725899	19. ⁹⁹

*Acute tox. 4, Skin Corr. 1B



SAUERSTOFF GRANULAT*		
zur Stoßdesinfektion.		
1 kg	Klaros C: S-K725912	14. ⁹⁹

*Skin Corr. 1B - Eye Dam. 1 - Acute Tox. 4



SAUERSTOFF AKTIVATOR*		
zu den Sauerstoff Tabletten.		
1 L	Poolcare: 07418 Klaros C: S-K725936	19. ⁹⁹
5 L	Klaros C: S-K726117	55. ⁹⁹

*Aquatic Chronic 1

AUF WASSERSTOFFBASIS

Mit der Wasserstoffmethode bieten wir Ihnen die Möglichkeit,
Ihr Schwimmbadwasser effektiv, zuverlässig und ohne Chlorge-
ruch zu desinfizieren - empfehlenswert für Hallenbäder. Baut
sich nur durch Verschmutzung und nicht durch UV-Strahlung
und Wärme ab. Besonders empfehlenswert für Personen mit
überempfindlicher Haut.



KOMBITOP*		
Kombiprodukt bestehende aus Desinfektionsmittel und Aktivator.		
10 kg	Klaros C: S-K101549	49. ⁹⁹

3. ALGEN & WINTERSCHUTZ



Algen dienen als Nährboden für Bakterien. Um eine einwandfreie,
hygienische Wasserqualität zu gewährleisten, ist es unerlässlich,
Becken und Wasser algenfrei zu halten. Durch die vorbeugende Do-
sierung sparen Sie Desinfektionsmittel.

TIPP:

Verwenden Sie im Herbst zur Einwinterung Ihres Schwimmbekens
immer eine originale Pool-Winterabdeckplane.



WINTERSCHUTZMITTEL*		
wirkt vorbeugend gegen Algen und Kalkausfällungen über den Winter.		
1 L	PoolCare K: 07306 Klaros C: S-K726087	7. ⁹⁰
5 L	PoolCare K: 07308 Klaros C: S-K726094	29. ⁹⁰

*Skin Corr. 1B, Aquatic Acute 1



ALGIZID SCHAUMFREI*		
wirkt vorbeugend gegen Algen im Schwimmbadwasser.		
1 L	PoolCare K: 07302 Klaros C: S-K726056	5. ⁹⁰
5 L	PoolCare K: 07304 Klaros C: S-K726063	19. ⁹⁰



WINTERSTOPPEL		
inkl. Dichtung, für Einlaufdüsen, Doppelpack		
per Pkg.	PoolCare K: 04504 Klaros: 18482	7. ⁹⁹

4. FLOCKUNG



Kleinste Schmutzteilchen (Kolloide, z.B. Kosmetika, Seifenreste,
usw.) können vom Sandfilter nicht aufgefangen werden. Um die-
se Teilchen zu beseitigen, werden Flockungsmittel eingesetzt. Das
Ergebnis ist kristallklares Wasser. Auch hier sollten Sie vorbeugend
dosieren, um eine gleichbleibende klare Wasserqualität zu erzielen.



FLOCK FLÜSSIG		
ist sehr einfach zu dosieren.		
1 L	PoolCare K: 07502 Klaros C: S-K001061	4. ⁹⁰



FLOCK GRANULAT		
beseitigt die Trübung des Wassers.		
1 L	Klaros C: S-K726032	4. ⁹⁹

*Eye Dam. 1



FLOCK KARTUSCHEN		
nur für Sandfilteranlagen, 8 x 125g.		
1 kg	PoolCare K: 07504 Klaros C: S-K000033	19. ⁹⁰

*Eye Dam. 1



FLOCKFIX BIO		
beseitigt die Trübung des Wassers. Vollkommen natürliches Produkt auf Basis nachwachsender Rohstoffe. Vollständig biologisch abbaubar. Bin- det Sonnenmilchrückstände die zu Verfärbungen der Folie führen.		
1 L	PoolCare K: 07503 Klaros C: S-K023179	7. ⁹⁰

5. REINIGUNG & ZUBEHÖR



Wie bei Wohnung und Auto dienen diese Maßnahmen der Sauberkeit und Werterhaltung Ihrer Anlage. Ein professionelles Reinigungssystem, auf die einzelnen Anforderungen abgestimmt, soll Ihnen dabei helfen.

TIPP: Verwenden Sie zur Reinigung Ihres Pools nur spezielle Schwimmbadreiniger und die entsprechenden Geräte.



BECKENREINIGUNGSGEL		
hochkonzentriertes Gel.		
L	PoolCare K: 07106 Klaros C: S-K047212	11.⁹⁰



BECKENREINIGUNGSMITTEL ALKALISCH		
entfernt Öl & Fettablagerungen.		
1 L	PoolCare K: 07102 Klaros C: S-K725639	5.⁹⁰



BECKENREINIGER SAUER		
entfernt Kalkablagerungen.		
1 L	PoolCare K: 07104 Klaros C: S-K725608	5.⁹⁰



HÄRTESTABILISATOR – EISENEX		
vorgb. gegen Eisen-, Kalk- und Rostablagerung.		
1 L	PoolCare K: 07506 Klaros C: S-K001184	9.⁹⁰



DIGITALER PH-TESTER		
Testgerät zur Ermittlung des pH-Wertes, inkl. Tasche und Schraubenzieher.		
per Stk.	K: 07610 C: 07610	44.⁹⁰



TESTSTREIFEN CL/PH		
50 Teststreifen pro Packung für die Messung von Chlor- und pH-Wert. Schnelle und einfache Anwendung!		
1 Pkg.	K: 07606 C: 17142	9.⁹⁰



WASSER – TESTGERÄT „CHLOR / pH“		
DPD-Methode zur Bestimmung des pH-Wertes und freien Chlorwertes mit Messtabletten. Das Messgerät beinhaltet je 20 Messtabletten.		
per Set	K: 07606 C: 30111	9.⁹⁰



WASSER – TESTGERÄT „SAUERSTOFF / pH“		
Zur Bestimmung von Sauerstoff- und pH-Wert mit Messtabletten. Das Messgerät beinhaltet je 20 Messtabletten.		
per Set	C: 21295	12.⁹⁰



TESTGERÄT WASSERSTOFF/PH		
DPD-Methode zur Bestimmung des Wasserstoffs und des pH-Wertes mit Messtabletten. Das Messgerät beinhaltet je 20 Messtabletten.		
per Set	C: 21161	26.⁹⁰



AQUACHECK – TRUTEST		
Zur Ermittlung des pH- und Chlorwert, sowie die Gesamt-Alkalinität, exakte digitale Messergebnisse in Sekundenschnelle, inkl. 25 Stk. Teststreifen		
per Set	K: 07630, C: 21959	99.-

TESTSTREIFEN		
60 Stk.	K: 07631, C: 21958	15.⁹⁰

TESTGERÄT SCUBA		
Zur einfachen Bestimmung des pH-Wertes und freien Chlorwertes. Einfache Handhabung!		
per Set	C: K044600	109.⁹⁰

10 STK. NACHFÜLLTABLETTEN FÜR SCUBA		
Chlor	C: H010906	1.⁵⁰
pH Phenol	C: H010905	1.⁵⁰



6. FÜR KLEINE POOLS



KIDS CARE*		
Für kleinere Becken bis 1.200 Liter. Einfache Anwendung, praktische 50 ml Beutel, schaumfrei, hautverträglich, pH-neutral & chlorfrei, Reicht bei ca. 1.000 l bis zu ca. 2 Wochen.		
per Stk.	K: 07227 C: 502010785	12.⁹⁹

*Aquatic Chronic 1



AQUABLANC*		
Komplette, chlorfreie Wasserpflege für Becken von 3.000 Liter bis 6.000 Liter. 5 Beutel im Set. Einfach zu dosieren: 1 Beutel pro Woche, gegen Algen, Bakterien und Pilze im Wasser.		
per Stk.	K: 07229 C: 502010787	12.⁹⁹



CLEAR `N FUN*		
Komplette Wasserpflege für Becken von 3.000 Liter bis 10.000 Liter. 5 Beutel im Set. Einfache Anwendung, praktische 50 g Beutel, ideal zur schnellen Schockbehandlung, Desinfektion & Algenschutz. Beseitigt trübes Wasser.		
per Stk.	K: 07226 C: 502010786	12.⁹⁹



FILTER CARE*		
Kartuschen reinigen statt ersetzen für 4 Reinigungsgänge! Entfernt Kalk, Fett, Öl und Rost.		
per Stk.	K: 07222 C: 502010789	12.⁹⁹



AQUA POWER		
Langzeitpaket für Pools bis 20 m³ Wasserinhalt. Bei größeren Pools (z.B.: 40 m³) sind 2 Packungen zu verwenden. • Chlorfrei		
<ul style="list-style-type: none"> • Besonders hautfreundlich • Für Kinder geeignet • Einfache Dosierung • Geruchlos • Schwermetallfrei 		
per Stk.	K: 07600 C: 07600	69.⁹⁰

*Biozidprodukte vorsichtig verwenden. Vor Gebrauch stets Etikett und Produktinformationen lesen.

HALLLEN



Neuheiten 2017



Arizona und Kalifornia ^{LIGHT} **-15%** (auf den Grundpreis)

Heuer bieten wir Ihnen erstmals eine LIGHT Serie welche einen **Preisvorteil von -15%** auf den Grundpreis unserer Exklusiv Überdachungen der Serie **Arizona** und **Kalifornia** hat an. Die LIGHT Version ist **serienmäßig komplett versperrbar** und daher zusätzlich gesichert. Unsere LIGHT Serien sind in **2 verschiedenen Verglasungsausführungen** erhältlich (Polycarbonat Clear 3mm und 6mm Doppelstegverglasung). Angaben zu Laufschienen und Skizzen zum Profil finden Sie auf Seite 83.



Motorantrieb mit Fernbedienung

Der neuentwickelte Motorantrieb mit Fernbedienung verfügt über einen Akku der mittels Solarenergie aufgeladen wird. Bis zu einer Breite von 4,75 m benötigen Sie einen Motor – darüber werden zwei Motoren benötigt.

Der Motorantrieb kann bei folgenden Überdachungen der Exklusiv Serie zusätzlich bestellt werden.

- Arizona
- Nevada
- Miami Star
- Rio Grande
- Florida Small
- Montana
- Florida
- Kalifornia



Farbe – Anthrazit Touch – ohne Aufpreis

Als weitere **kostenlose** Profilarbe bieten wir Ihnen heuer **Anthrazit Touch** mit dem Farbcode: **DB 703** bis zu einer gewissen Hallenbreite für folgende Modelle an:

- Nevada
- Montana
- Arizona
- Kalifornia



Nevada Clear

3,8 mm Polycarbonat Verglasung

Breite m	Länge (m)											Höhe m	
	6,00	6,30	7,00	7,50	8,00	8,40	9,00	9,50	10,00	10,50	11,00		11,50
	3 Segment			4 Segment			5 Segment			6 Segment			
3,50	6790	6990	7619	8129	8545	8790	9559	9990	10399	10799	11279	11790	0,50
3,75	7139	7349	8019	8549	8979	9429	10050	10500	10945	11370	11855	12390	
4,00	7469	7695	8389	8940	9399	9869	10519	10990	11455	11900	12409	12969	0,50
4,25	7789	8020	8739	9319	9790	10280	10961	11454	11935	12400	12925	13515	
4,50	8079	8325	9075	9670	10165	10675	11379	11890	12389	12875	13419	14029	0,54
4,75	8489	8745	9529	10159	10675	11215	11950	12489	13015	13520	14095	14735	
5,00	8889	9159	9979	10640	11180	11740	12515	13079	13629	14160	14759	15430	0,56
5,25	9290	9569	10425	11115	11680	12265	13075	13665	14235	14795	15419	16120	
5,50	9679	9970	10865	11585	12175	12785	13629	14240	14839	15420	16070	16800	0,58
5,75	9999	10319	11245	11989	12599	13229	14100	14735	15355	15959	16630	17389	
6,00	10349	10659	11615	12380	13015	13660	14565	15219	15859	16479	17175	17955	0,60

Der angegebene Preis ist der Grundpreis ab Werk

**ÜBERDACHUNG
 ERHÄLTICH MIT EINER
 LAUFSCHIENE –
 OHNE AUFPREIS!**



Management System
 ISO 9001:2008
 valid until:
 2018-04-07
 www.tuv.com
 ID 9125073973



Standardausstattung

Rahmenkonstruktion:

Aluminiumprofile, Bogenprofile
 natureloxiert oder wahlweise RAL
 Farben pulverbeschichtet (Aufpreis).

Verbindungselemente:

rostfrei, von außen unsichtbar
 angebracht

Laufräder:

mit Edelstahl- Kugellager

Laufschiene:

superflache Laufschiene 13,8 mm
 hoch natureloxiert

Sicherheit:

lineare Windsicherungsbügel
 Arretierungen für exakte
 Endpositionierung.

Verglasung:

mit Polycarbonat 3,8 mm

Frontwand und Rückwand:

wahlweise abnehmbar

Seitliche Schiebetüre gegen Aufpreis
 möglich.



Montana Clear

3,8 mm Polycarbonat Verglasung

Breite m	Länge (m)													Höhe m
	6,00	6,50	7,00	7,25	7,50	8,00	8,50	9,00	9,50	10,00	10,50	11,00	11,50	
	3 Segment				4 Segment					5 Segment				
3,50	6399	6739	7119	7300	7515	7859	8265	8665	9050	9429	9799	10260	10729	0,48
3,75	6729	7085	7485	7679	7909	8265	8695	9110	9519	9915	10300	10795	11280	
4,00	7040	7415	7835	8035	8270	8649	9099	9535	9960	10375	10780	11295	11809	0,50
4,25	7339	7729	8165	8375	8619	9015	9479	9935	10379	10815	11235	11769	12309	
4,50	7619	8020	8475	8690	8949	9355	9840	10315	10775	11225	11665	12219	12775	0,55
4,75	7999	8425	8900	9129	9399	9825	10335	10830	11315	11789	12249	12830	13415	
5,00	8379	8825	9320	9560	9845	10290	10825	11345	11855	12345	12829	13439	14050	0,62
5,25	8755	9219	9739	9989	10280	10750	11309	11850	12385	12899	13400	14040	14679	
5,50	9169	9659	10200	10465	10770	11265	11845	12415	12970	13515	14040	14709	15379	0,68
5,75	9539	10045	10615	10885	11209	11715	12325	12915	13495	14055	14609	15299	15995	

Der angegebene Preis ist der Grundpreis ab Werk



Management System
 ISO 9001:2008
 valid until:
 2018.04.07
 www.tuv.com
 ID 9125073973



Standardausstattung

Rahmenkonstruktion:

Aluminiumprofile, Bogenprofile
 natureloxiert oder wahlweise RAL
 Farben pulverbeschichtet (Aufpreis).

Verbindungselemente:

rostfrei, von außen unsichtbar
 angebracht

Laufräder:

mit Edelstahl- Kugellager

Laufschiene:

superflache Laufschiene 13,8 mm
 hoch natureloxiert

Sicherheit:

lineare Windsicherungsbugel
 Arretierungen für exakte
 Endpositionierung.

Verglasung:

mit Polycarbonat 3,8 mm

Frontwand und Rückwand:

wahlweise abnehmbar

Keine seitliche Schiebetüre möglich



Arizona Standard

10 mm Doppelsteg Verglasung

Arizona Clear

3,8 mm Polycarbonat Verglasung

Exklusiv Hallen

Breite m	Länge (m)												Höhe m
	6,00	6,50	7,00	7,25	7,50	7,75	8,00	8,25	8,50	8,75	9,00	9,25	
3,50	3 Segment			4 Segment									0,70
4,00	3 Segment			4 Segment									0,75
4,25	3 Segment			4 Segment									
4,50	3 Segment			4 Segment									0,82
4,75	3 Segment			4 Segment									
5,00	3 Segment			4 Segment									0,88
5,25	3 Segment			4 Segment									
5,50	3 Segment			4 Segment									0,95
5,75	3 Segment			4 Segment									
6,00	3 Segment			4 Segment									1,05
6,25	3 Segment			4 Segment									
6,50	3 Segment			4 Segment									1,10

Breite m	Länge (m)												Höhe m
	6,00	6,50	7,00	7,25	7,50	7,75	8,00	8,25	8,50	8,75	9,00	9,25	
3,50	3 Segment			4 Segment									0,70
4,00	3 Segment			4 Segment									0,75
4,25	3 Segment			4 Segment									
4,50	3 Segment			4 Segment									0,82
4,75	3 Segment			4 Segment									
5,00	3 Segment			4 Segment									0,88
5,25	3 Segment			4 Segment									
5,50	3 Segment			4 Segment									0,95
5,75	3 Segment			4 Segment									
6,00	3 Segment			4 Segment									1,05
6,25	3 Segment			4 Segment									
6,50	3 Segment			4 Segment									1,10

Breite m	Länge (m)												Höhe m
	9,50	9,75	10,00	10,25	10,50	10,75	11,00	11,25	11,50	11,75	12,00	12,25	
4,50	4 Segment			5 Segment									0,82
4,75	4 Segment			5 Segment									
5,00	4 Segment			5 Segment									0,88
5,25	4 Segment			5 Segment									
5,50	4 Segment			5 Segment									0,95
5,75	4 Segment			5 Segment									
6,00	4 Segment			5 Segment									1,05
6,25	4 Segment			5 Segment									
6,50	4 Segment			5 Segment									1,10

Breite m	Länge (m)												Höhe m
	9,50	9,75	10,00	10,25	10,50	10,75	11,00	11,25	11,50	11,75	12,00	12,25	
4,50	4 Segment			5 Segment									0,82
4,75	4 Segment			5 Segment									
5,00	4 Segment			5 Segment									0,88
5,25	4 Segment			5 Segment									
5,50	4 Segment			5 Segment									0,95
5,75	4 Segment			5 Segment									
6,00	4 Segment			5 Segment									1,05
6,25	4 Segment			5 Segment									
6,50	4 Segment			5 Segment									1,10

Die angegebenen Preise sind die Grundpreise ab Werk

Standardausstattung

Rahmenkonstruktion:

Aluminiumprofile
Bogenprofile natureloxiert oder wahlweise
in RAL Farben pulverbeschichtet (Aufpreis)

Verbindungselemente:

rostfrei, von außen unsichtbar angebracht

Laufschiene:

superflache Laufschiene 13,8 mm hoch
natureloxiert

Laufräder:

mit Edelstahl- Kugellager

Sicherheit:

lineare Windsicherungsbügel

Arretierungen für exakte
Endpositionierung

Verglasung:

Standard: Polycarbonat 10 mm Doppelsteg
Clear: Polycarbonat 3,8 mm

Rückwand und Vorderwand:

wahlweise abnehmbar

Serienmäßig:

mit seitlicher Schiebetür im
größten Segment



Management
System
ISO 9001:2008
valid until:
2018-04-07
www.tuv.com
ID 912587392





Florida Small Standard

10 mm Doppelsteg Verglasung

Florida Small Clear

3,8 mm Polycarbonat Verglasung

Exklusiv Hallen

Breite m	Länge (m)												Höhe m
	6,00	6,50	7,00	7,25	7,50	7,75	8,00	8,25	8,50	8,75	9,00	9,25	
4,00	3 Segment				4 Segment								1,40
4,25	6.209	6.599	6.975	7.085	7.255	7.425	7.625	7.825	8.019	8.215	8.409	8.595	1,40
4,50	6.409	6.815	7.199	7.315	7.490	7.665	7.870	8.079	8.279	8.479	8.679	8.870	1,40
4,75	6.689	7.109	7.515	7.630	7.815	7.999	8.215	8.429	8.639	8.845	9.055	9.259	1,45
5,00	6.955	7.395	7.815	7.935	8.129	8.315	8.540	8.765	8.985	9.200	9.415	9.629	1,45
5,25	7.285	7.745	8.180	8.310	8.515	8.709	8.945	9.179	9.409	9.635	9.860	10.085	1,50
5,50	7.609	8.089	8.549	8.685	8.895	9.099	9.345	9.589	9.830	10.069	10.300	10.535	1,50
5,75	7.930	8.430	8.909	9.049	9.270	9.485	9.740	9.995	10.245	10.495	10.739	10.980	1,55
6,00	8.249	8.770	9.269	9.415	9.645	9.865	10.130	10.399	10.659	10.915	11.169	11.420	1,55
6,25	8.519	9.059	9.570	9.725	9.959	10.189	10.465	10.739	11.009	11.275	11.539	11.796	1,60
6,50	8.785	9.339	9.869	10.025	10.265	10.509	10.789	11.069	11.349	11.625	11.895	12.160	1,60
6,50	9.135	9.715	10.260	10.425	10.669	10.925	11.220	11.515	11.800	12.089	12.369	12.649	1,65

Breite m	Länge (m)												Höhe m
	6,00	6,50	7,00	7,25	7,50	7,75	8,00	8,25	8,50	8,75	9,00	9,25	
4,00	3 Segment				4 Segment								1,40
4,25	7.564	8.042	8.498	8.632	8.842	9.046	9.291	9.533	9.773	10.009	10.243	10.473	1,40
4,50	7.809	8.303	8.773	8.912	9.129	9.340	9.593	9.843	10.090	10.334	10.575	10.813	1,40
4,75	8.148	8.664	9.154	9.299	9.525	9.745	10.009	10.270	10.528	10.782	11.034	11.282	1,45
4,75	8.474	9.010	9.520	9.670	9.905	10.134	10.409	10.680	10.948	11.213	11.475	11.733	1,45
5,00	8.875	9.436	9.971	10.128	10.375	10.614	10.902	11.186	11.467	11.744	12.018	12.289	1,50
5,25	9.272	9.858	10.417	10.581	10.839	11.089	11.389	11.686	11.980	12.269	12.556	12.838	1,50
5,50	9.664	10.276	10.857	11.029	11.297	11.558	11.872	12.181	12.487	12.789	13.087	13.382	1,55
5,75	10.052	10.688	11.293	11.472	11.751	12.022	12.348	12.670	12.988	13.302	13.613	13.919	1,55
6,00	10.382	11.039	11.664	11.848	12.137	12.417	12.754	13.086	13.415	13.739	14.059	14.376	1,60
6,25	10.703	11.381	12.025	12.215	12.512	12.801	13.148	13.491	13.829	14.164	14.494	14.820	1,60
6,50	11.132	11.836	12.506	12.703	13.013	13.313	13.674	14.030	14.383	14.730	15.074	15.413	1,65

Breite m	Länge (m)												Höhe m
	9,50	9,75	10,00	10,25	10,50	10,75	11,00	11,25	11,50	11,75	12,00	12,25	
4,50	4 Segment			5 Segment									1,45
4,75	9.459	9.659	9.855	10.049	10.239	10.425	10.669	10.909	11.155	11.395	11.639	11.880	1,45
5,00	9.839	10.045	10.249	10.449	10.649	10.845	11.095	11.345	11.599	11.850	12.109	12.355	1,45
5,00	10.300	10.519	10.735	10.945	11.150	11.355	11.620	11.885	12.149	12.415	12.675	12.940	1,50
5,25	10.760	10.989	11.215	11.435	11.649	11.865	12.139	12.415	12.690	12.969	13.245	13.519	1,50
5,50	11.219	11.455	11.689	11.915	12.145	12.365	12.655	12.940	13.229	13.515	13.809	14.090	1,55
5,75	11.669	11.915	12.159	12.395	12.630	12.865	13.160	13.460	13.759	14.059	14.359	14.659	1,55
6,00	12.055	12.309	12.555	12.800	13.045	13.285	13.595	13.900	14.215	14.520	14.829	15.139	1,60
6,25	12.425	12.685	12.945	13.199	13.449	13.695	14.015	14.335	14.650	14.969	15.289	15.609	1,60
6,50	12.925	13.195	13.460	13.725	13.989	14.245	14.575	14.909	15.239	15.569	15.899	16.230	1,65

Breite m	Länge (m)												Höhe m
	9,50	9,75	10,00	10,25	10,50	10,75	11,00	11,25	11,50	11,75	12,00	12,25	
4,50	4 Segment			5 Segment									1,45
4,75	11.529	11.769	12.009	12.245	12.479	12.709	13.000	13.299	13.595	13.889	14.185	14.479	1,45
4,75	11.989	12.240	12.489	12.735	12.975	13.215	13.525	13.829	14.135	14.445	14.750	15.059	1,45
5,00	12.555	12.819	13.080	13.339	13.590	13.840	14.165	14.485	10.809	15.129	15.449	15.770	1,50
5,25	13.119	13.395	13.665	13.935	14.199	14.459	14.795	15.130	15.469	15.809	16.140	16.475	1,50
5,50	13.675	13.960	14.245	14.525	14.799	15.070	15.420	15.775	16.125	16.475	16.825	17.175	1,55
5,75	14.220	14.520	14.815	15.109	15.395	15.679	16.040	16.405	16.769	17.135	17.499	17.865	1,55
6,00	14.689	14.999	15.300	15.600	15.899	16.190	16.569	16.945	17.320	17.695	18.075	18.449	1,60
6,25	15.145	15.460	15.775	16.085	16.390	16.690	17.079	17.469	17.855	18.245	18.635	19.020	1,60
6,50	15.749	16.079	16.409	16.729	17.045	17.359	17.765	18.165	18.570	18.975	19.379	19.780	1,65

Die angegebenen Preise sind die Grundpreise ab Werk

Standardausstattung

Rahmenkonstruktion:

Aluminiumprofile
Bogenprofile natureloxiert oder wahlweise
in RAL Farben pulverbeschichtet (Aufpreis)

Verbindungselemente:

rostfrei, von außen unsichtbar angebracht

Laufschiene:

superflache Laufschiene 13,8 mm hoch
natureloxiert

Laufräder:

mit Edelstahl- Kugellager

Sicherheit:

lineare Windsicherungsbügel

Arretierungen für exakte
Endpositionierung

Verglasung:

Standard: Polycarbonat 10 mm Doppelsteg
Clear: Polycarbonat 3,8 mm

Rückwand und Vorderwand:

wahlweise abnehmbar

Serienmäßig:

mit seitlicher Schiebetür im
größten Segment



Management
System
ISO 9001:2008
valid until:
2018.04.07
www.tuv.com
18 9125873972



Serie
LIGHT
-15%
(auf den Grundpreis)

auch in
ANTHRAZIT TOUCH
ERHÄLTICH

DB 703

auch mit
MOTORANTRIEB
ERHÄLTICH



Kalifornia Standard

10 mm Doppelsteg Verglasung

Breite m	Länge (m)												Höhe m
	6,00	6,50	7,00	7,25	7,50	7,75	8,00	8,25	8,50	8,75	9,00	9,25	
3,50	3 Segment			4 Segment									1,25
4,00	3 Segment			4 Segment									
4,25	3 Segment			4 Segment									1,40
4,50	3 Segment			4 Segment									
4,75	3 Segment			4 Segment									1,55
5,00	3 Segment			4 Segment									
5,25	3 Segment			4 Segment									1,65
5,50	3 Segment			4 Segment									
5,75	3 Segment			4 Segment									1,75
6,00	3 Segment			4 Segment									
6,25	3 Segment			4 Segment									1,90
6,50	3 Segment			4 Segment									

Breite m	Länge (m)												Höhe m
	9,50	9,75	10,00	10,25	10,50	10,75	11,00	11,25	11,50	11,75	12,00	12,25	
4,50	4 Segment			5 Segment									1,40
4,75	4 Segment			5 Segment									
5,00	4 Segment			5 Segment									1,55
5,25	4 Segment			5 Segment									
5,50	4 Segment			5 Segment									1,65
5,75	4 Segment			5 Segment									
6,00	4 Segment			5 Segment									1,75
6,25	4 Segment			5 Segment									
6,50	4 Segment			5 Segment									1,90

Kalifornia Clear

3,8 mm Polycarbonat Verglasung

Exklusiv Hallen

Breite m	Länge (m)												Höhe m
	6,00	6,50	7,00	7,25	7,50	7,75	8,00	8,25	8,50	8,75	9,00	9,25	
3,50	3 Segment			4 Segment									
4,00	3 Segment			4 Segment									1,25
4,25	3 Segment			4 Segment									
4,50	3 Segment			4 Segment									1,40
4,75	3 Segment			4 Segment									
5,00	3 Segment			4 Segment									1,55
5,25	3 Segment			4 Segment									
5,50	3 Segment			4 Segment									1,65
5,75	3 Segment			4 Segment									
6,00	3 Segment			4 Segment									1,75
6,25	3 Segment			4 Segment									
6,50	3 Segment			4 Segment									1,90

Breite m	Länge (m)												Höhe m
	9,50	9,75	10,00	10,25	10,50	10,75	11,00	11,25	11,50	11,75	12,00	12,25	
4,50	4 Segment			5 Segment									1,40
4,75	4 Segment			5 Segment									
5,00	4 Segment			5 Segment									1,55
5,25	4 Segment			5 Segment									
5,50	4 Segment			5 Segment									1,65
5,75	4 Segment			5 Segment									
6,00	4 Segment			5 Segment									1,75
6,25	4 Segment			5 Segment									
6,50	4 Segment			5 Segment									1,90

Die angegebenen Preise sind die Grundpreise ab Werk

Standardausstattung

Rahmenkonstruktion:

Aluminiumprofile
Bogenprofile natureloxiert oder wahlweise
in RAL Farben pulverbeschichtet (Aufpreis)

Verbindungselemente:

rostfrei, von außen unsichtbar angebracht

Laufschiene:

superflache Laufschiene 13,8 mm hoch
natureloxiert

Laufräder:

mit Edelstahl- Kugellager

Sicherheit:

lineare Windsicherungsbügel

Arretierungen für exakte
Endpositionierung

Verglasung:

Standard: Polycarbonat 10 mm Doppelsteg
Clear: Polycarbonat 3,8 mm

Rückwand und Vorderwand:

wahlweise abnehmbar

Serienmäßig:

mit seitlicher Schiebetür im
größten Segment



Management
System
ISO 9001:2008
valid until:
2018.04.07
www.tuv.com
18 9125873972





Miami Star Standard

10 mm Doppelsteg Verglasung

Breite m	Länge (m)												Höhe m
	6,00	6,50	7,00	7,25	7,50	7,75	8,00	8,25	8,50	8,75	9,00	9,25	
4,00	6.400	6.809	7.190	7.305	7.485	7.654	7.865	8.069	8.269	8.469	8.669	8.865	2,15
4,25	6.609	7.025	7.425	7.540	7.725	7.903	8.119	8.329	8.539	8.745	8.949	9.149	2,25
4,50	6.895	7.330	7.749	7.869	8.059	8.246	8.469	8.690	8.909	9.125	9.335	9.545	2,25
4,75	7.170	7.625	8.055	8.185	8.385	8.575	8.809	9.039	9.265	9.489	9.709	9.929	2,30
5,00	7.549	8.025	8.479	8.615	8.825	9.026	9.270	9.515	9.750	9.989	10.220	10.450	2,30
5,25	7.885	8.385	8.859	8.999	9.219	9.430	9.689	9.939	10.189	10.435	10.679	10.919	2,35
5,50	8.179	8.695	9.189	9.335	9.559	9.780	10.045	10.309	10.569	10.820	11.075	11.325	2,35
5,75	8.509	9.045	9.559	9.709	9.945	10.173	10.449	10.720	10.990	11.255	11.519	11.779	2,40
6,00	8.785	9.340	9.870	10.025	10.270	10.507	10.795	11.075	11.350	11.625	11.899	12.165	2,40
6,25	9.059	9.630	10.175	10.335	10.589	10.835	11.125	11.415	11.700	11.985	12.265	12.540	2,50

Breite m	Länge (m)												Höhe m
	9,50	9,75	10,00	10,25	10,50	10,75	11,00	11,25	11,50	11,75	12,00	12,25	
4,50	9.755	9.959	10.160	10.360	10.559	10.750	11.000	11.250	11.500	11.750	12.000	12.250	2,25
4,75	10.145	10.359	10.569	10.775	10.979	11.180	11.440	11.700	11.960	12.220	12.480	12.740	2,30
5,00	10.625	10.849	11.069	11.285	11.499	11.715	11.985	12.255	12.529	12.800	13.070	13.345	2,30
5,25	11.099	11.335	11.560	11.789	12.015	12.235	12.519	12.809	13.089	13.375	13.659	13.940	2,35
5,50	11.569	11.815	12.055	12.289	12.522	12.752	13.049	13.345	13.645	13.939	14.235	14.530	2,35
5,75	12.035	12.285	12.535	12.785	13.025	13.265	13.575	13.880	14.189	14.499	14.809	15.115	2,40
6,00	12.429	12.690	12.949	13.200	13.455	13.700	14.019	14.339	14.655	14.975	15.295	15.615	2,40
6,25	12.815	13.080	13.349	13.609	13.869	14.125	14.455	14.780	15.109	15.439	15.765	16.095	2,45
6,50	13.325	13.609	13.880	14.155	14.425	14.689	15.030	15.370	15.715	16.055	16.395	16.739	2,50

Miami Star Clear

3,8 mm Polycarbonat Verglasung

Exklusiv Hallen

Breite m	Länge (m)												Höhe m
	6,00	6,50	7,00	7,25	7,50	7,75	8,00	8,25	8,50	8,75	9,00	9,25	
4,00	8.535	9.075	9.589	9.739	9.975	10.209	10.485	10.759	11.025	11.295	11.555	11.815	2,15
4,25	8.809	9.369	9.899	10.055	10.299	10.539	10.825	11.109	11.385	11.659	11.930	12.199	2,25
4,50	9.195	9.775	10.329	10.490	10.745	10.995	11.295	11.589	11.879	12.165	12.449	12.729	2,25
4,75	9.560	10.165	10.740	10.909	11.175	11.435	11.745	12.049	12.355	12.650	12.945	13.239	2,30
5,00	10.065	10.700	11.309	11.485	11.765	12.035	12.360	12.685	13.000	13.315	13.629	13.935	2,30
5,25	10.515	11.179	11.815	11.999	12.290	12.575	12.915	13.250	13.585	13.915	14.239	14.559	2,35
5,50	10.909	11.595	12.249	12.445	12.745	13.040	13.395	13.745	14.089	14.429	14.765	15.099	2,35
5,75	11.340	12.059	12.740	12.945	13.259	13.565	13.930	14.295	14.655	15.009	15.359	15.709	2,40
6,00	11.715	12.455	13.159	13.369	13.695	14.009	14.389	14.765	15.135	15.500	15.865	16.219	2,40
6,25	12.075	12.840	13.569	13.780	14.115	1.445	14.835	15.220	15.600	15.980	16.350	16.720	2,50

Breite m	Länge (m)												Höhe m
	9,50	9,75	10,00	10,25	10,50	10,75	11,00	11,25	11,50	11,75	12,00	12,25	
4,50	13.009	13.279	13.549	13.815	14.075	14.335	14.669	15.009	15.335	15.669	16.000	16.335	2,25
4,75	13.525	13.809	14.089	14.365	14.639	14.909	15.255	15.600	15.949	16.295	16.640	16.989	2,30
5,00	14.165	14.465	14.759	15.045	15.335	15.615	15.979	16.340	16.709	17.065	17.430	17.795	2,30
5,25	14.799	15.109	15.415	15.719	16.019	16.315	16.695	17.070	17.450	17.830	18.209	18.589	2,35
5,50	15.425	15.749	16.069	16.385	16.699	17.009	17.399	17.795	18.189	18.585	18.980	19.375	2,35
5,75	16.045	16.385	16.715	17.045	17.369	17.685	18.099	18.509	18.919	19.330	19.740	20.155	2,40
6,00	16.570	16.919	17.265	17.600	17.935	18.265	18.690	19.115	19.540	19.965	20.390	20.815	2,40
6,25	17.085	17.445	17.799	18.145	18.490	18.830	19.269	19.709	20.145	20.585	21.020	21.459	2,45
6,50	17.769	18.140	18.509	18.870	19.230	19.585	20.040	20.495	20.950	21.409	21.860	22.319	2,50

Die angegebenen Preise sind die Grundpreise ab Werk

Standardausstattung

Rahmenkonstruktion:

Aluminiumprofile
Bogenprofile natureloxiert oder wahlweise
in RAL Farben pulverbeschichtet (Aufpreis)

Verbindungselemente:

rostfrei, von außen unsichtbar angebracht

Laufschiene:

lineare Laufschiene 13,8 mm hoch
natureloxiert

Laufräder:

mit Edelstahl- Kugellager

Sicherheit:

lineare Windsicherungsbügel
Arretierungen für exakte Endpositionierung

Verglasung:

Standard: Polycarbonat 10 mm Doppelsteg
Clear: Polycarbonat 3,8 mm

Serienmäßig:

mit normaler Tür im größten Segment



Management
System
ISO 9001:2008
valid until:
2018.04.07
www.tuv.com
18 91 250 7 39 32





Florida Standard

10 mm Doppelsteg Verglasung

Florida Clear

3,8 mm Polycarbonat Verglasung

Breite m	Länge (m)												Höhe m
	6,00	6,50	7,00	7,25	7,50	7,75	8,00	8,25	8,50	8,75	9,00	9,25	
4,00	6.789	7.219	7.629	7.749	7.935	8.119	8.339	8.559	8.770	8.985	9.195	9.399	2,10
4,25	7.009	7.455	7.875	7.999	8.195	8.385	8.609	8.835	9.055	9.275	9.490	9.705	2,15
4,50	7.315	7.775	8.215	8.345	8.549	8.745	8.985	9.219	9.449	9.675	9.905	10.125	2,15
4,75	7.609	8.089	8.545	8.679	8.889	9.095	9.340	9.585	9.825	10.065	10.299	10.529	2,20
5,00	7.965	8.469	8.949	9.089	9.315	9.525	9.785	10.039	10.290	10.540	10.789	11.029	2,20
5,25	8.320	8.849	9.349	9.499	9.729	9.955	10.220	10.489	10.750	11.015	11.269	11.520	2,25
5,50	8.675	9.225	9.745	9.899	10.139	10.375	10.655	10.935	11.209	11.479	11.745	12.009	2,25
5,75	9.020	9.595	10.135	10.295	10.549	10.789	11.085	11.370	11.659	11.939	12.215	12.490	2,30
6,00	9.319	9.909	10.469	10.635	10.895	11.145	11.449	11.745	12.039	12.330	12.619	12.900	2,30
6,25	9.609	10.215	10.795	10.965	11.229	11.489	11.800	12.109	12.415	12.715	13.009	13.300	2,35
6,50	9.990	10.625	11.225	11.400	11.679	11.949	12.275	12.590	12.909	13.220	13.529	13.835	2,35

Breite m	Länge (m)												Höhe m
	6,00	6,50	7,00	7,25	7,50	7,75	8,00	8,25	8,50	8,75	9,00	9,25	
4,00	8.920	9.485	10.025	10.180	10.429	10.670	10.959	11.245	11.529	11.809	12.080	12.355	2,10
4,25	9.210	9.795	10.349	10.515	10.769	11.015	11.315	11.609	11.900	12.189	12.475	12.755	2,15
4,50	9.610	10.219	10.799	10.969	11.235	11.495	11.809	12.115	12.419	12.719	13.015	13.309	2,15
4,75	9.995	10.629	11.229	11.409	11.685	11.955	12.279	12.599	12.915	13.229	13.535	13.839	2,20
5,00	10.469	11.130	11.760	11.949	12.239	12.519	12.859	13.195	13.525	13.850	14.175	14.495	2,20
5,25	10.935	11.629	12.289	12.480	12.785	13.079	13.435	13.785	14.130	14.470	14.809	15.145	2,25
5,50	11.399	12.120	12.809	13.009	13.325	13.635	14.000	14.369	14.729	15.085	15.439	15.785	2,25
5,75	11.859	12.609	13.320	13.530	13.860	14.180	14.565	14.945	15.319	15.690	16.059	16.419	2,30
6,00	12.245	13.020	13.759	13.975	14.315	14.645	15.045	15.435	15.820	16.209	16.585	16.959	2,30
6,25	12.625	13.425	14.185	14.409	14.759	15.099	15.509	15.915	16.315	16.709	17.099	17.480	2,35
6,50	13.130	13.960	14.750	14.985	15.349	15.709	16.129	16.549	16.965	17.375	17.780	18.180	2,35

Breite m	Länge (m)												Höhe m
	9,50	9,75	10,00	10,25	10,50	10,75	11,00	11,25	11,50	11,75	12,00	12,25	
4,50	10.345	10.565	10.779	10.989	11.199	11.409	11.669	11.935	12.199	12.465	12.729	12.995	2,15
4,75	10.759	10.985	11.209	11.429	11.645	11.859	12.135	12.409	12.689	12.965	13.239	13.515	2,20
5,00	11.269	11.509	11.739	11.969	12.199	12.420	12.709	12.999	13.289	13.579	13.865	14.155	2,20
5,25	11.775	12.019	12.265	12.509	12.740	12.979	13.279	13.579	13.880	14.185	14.485	14.789	2,25
5,50	12.270	12.529	12.785	13.035	13.280	13.525	13.839	14.155	14.469	14.785	15.099	15.415	2,25
5,75	12.765	13.030	13.295	13.555	13.815	14.069	14.395	14.725	15.049	15.379	15.709	16.030	2,30
6,00	13.185	13.459	13.735	14.000	14.269	14.530	14.869	15.209	15.545	15.880	16.219	16.559	2,30
6,25	13.589	13.875	14.155	14.435	14.709	14.979	15.329	15.679	16.025	16.375	16.720	17.069	2,35
6,50	14.135	14.430	14.725	15.015	15.299	15.579	15.940	16.309	16.665	17.029	17.390	17.755	2,35

Breite m	Länge (m)												Höhe m
	9,50	9,75	10,00	10,25	10,50	10,75	11,00	11,25	11,50	11,75	12,00	12,25	
4,50	13.595	13.880	14.165	14.440	14.715	14.989	15.335	15.685	16.030	16.380	16.729	17.079	2,15
4,75	14.140	14.435	14.729	15.019	15.300	15.585	15.949	16.315	16.675	17.035	17.399	17.760	2,20
5,00	14.809	15.120	15.429	15.730	16.029	16.325	16.700	17.085	17.465	17.845	18.225	18.600	2,20
5,25	15.475	15.795	16.119	16.435	16.745	17.055	17.450	17.849	18.245	18.640	19.035	19.435	2,25
5,50	16.125	16.465	16.799	17.129	17.455	17.775	18.189	18.600	19.015	19.429	19.845	20.256	2,25
5,75	16.775	17.125	17.475	17.819	18.155	18.489	18.919	19.349	19.779	20.209	20.639	21.069	2,30
6,00	17.325	17.689	18.049	18.400	18.750	19.099	19.540	19.985	20.429	20.875	21.319	21.760	2,30
6,25	17.860	18.235	18.609	18.970	19.330	19.689	20.145	20.609	21.060	21.519	21.979	22.435	2,35
6,50	18.575	18.965	19.350	19.730	20.109	20.475	20.950	21.429	21.909	22.379	22.855	23.330	2,35

Die angegebenen Preise sind die Grundpreise ab Werk

Standardausstattung

Rahmenkonstruktion:

Aluminiumprofile
Bogenprofile natureloxiert oder wahlweise
in RAL Farben pulverbeschichtet (Aufpreis)

Verbindungselemente:

rostfrei, von außen unsichtbar angebracht

Laufschiene:

superflache Laufschiene 13,8 mm hoch
natureloxiert

Laufrollen:

mit Edelstahl- Kugellager

Sicherheit:

lineare Windsicherungsbügel
Arretierungen für exakte Endpositionierung

Verglasung:

Standard: Polycarbonat 10 mm Doppelsteg
Clear: Polycarbonat 3,8 mm

Serienmäßig:

mit normaler Tür im größten Segment



Management
System
ISO 9001:2008
audited:
2018.04.07
www.tuv.com
18 9125873972





Rio Grande Standard

10 mm Doppelsteg Verglasung

Rio Grande Clear

3,8 mm Polycarbonat Verglasung

Exklusiv Hallen

Breite m	Länge (m)												Höhe m
	6,00	6,50	7,00	7,25	7,50	7,75	8,00	8,25	8,50	8,75	9,00	9,25	
	3 Segment				4 Segment								
4,00	6.595	7.015	7.409	7.525	7.709	7.889	8.100	8.315	8.520	8.725	8.929	9.130	2,10
4,25	6.809	7.239	7.649	7.769	7.959	8.145	8.365	8.580	8.795	9.009	9.219	9.429	2,15
4,50	7.100	7.555	7.980	8.109	8.309	8.495	8.725	8.955	9.179	9.400	9.619	9.839	2,15
4,75	7.389	7.855	8.299	8.430	8.639	8.835	9.075	9.315	9.545	9.775	10.009	10.229	2,20
5,00	7.739	8.229	8.690	8.830	9.045	9.255	9.509	9.755	9.999	10.239	10.479	10.715	2,20
5,25	8.085	8.595	9.080	9.225	9.449	9.669	9.929	10.189	10.445	10.699	10.945	11.190	2,25
5,50	8.425	8.959	9.465	9.615	9.849	10.079	10.350	10.619	10.889	11.149	11.409	11.665	2,25
5,75	8.765	9.319	9.845	10.000	10.245	10.480	10.765	11.045	11.325	11.599	11.869	12.135	2,30
6,00	9.050	9.625	10.169	10.329	10.580	10.825	11.119	11.409	11.695	11.979	12.259	12.535	2,30
6,25	9.330	9.925	10.485	10.649	10.909	11.160	11.465	11.760	12.055	12.349	12.635	12.920	2,35
6,50	9.709	10.319	10.900	11.075	11.345	11.609	11.920	12.230	12.539	12.840	13.140	13.439	2,35

Breite m	Länge (m)												Höhe m
	6,00	6,50	7,00	7,25	7,50	7,75	8,00	8,25	8,50	8,75	9,00	9,25	
	3 Segment				4 Segment								
4,00	8.729	9.280	9.809	9.960	10.200	10.439	10.720	11.000	11.275	11.549	11.819	12.085	2,10
4,25	9.009	9.580	10.125	10.285	10.535	10.779	11.069	11.359	11.640	11.925	12.200	12.475	2,15
4,50	9.400	9.999	10.565	10.729	10.990	11.245	11.549	11.850	12.149	12.440	12.730	13.019	2,15
4,75	9.779	10.399	10.985	11.159	11.429	11.695	12.009	12.325	1.235	12.939	13.240	13.539	2,20
5,00	10.240	10.889	11.509	11.685	11.970	12.249	12.579	12.909	13.230	13.550	13.869	14.179	2,20
5,25	10.699	11.375	12.019	12.205	12.509	12.795	13.145	13.485	13.825	14.159	14.489	14.815	2,25
5,50	11.150	11.859	12.529	12.725	13.035	13.339	13.699	14.055	14.409	14.759	15.100	15.440	2,25
5,75	11.599	12.335	13.030	13.239	13.559	13.870	14.249	14.619	14.985	15.349	15.709	16.060	2,30
6,00	11.980	12.739	13.459	13.670	14.009	14.329	14.715	15.099	15.479	15.855	16.220	16.589	2,30
6,25	12.350	13.130	13.875	14.095	14.439	14.770	15.170	15.565	15.959	16.345	16.725	17.100	2,35
6,50	12.845	13.659	14.430	14.659	15.015	15.360	15.779	16.189	16.595	16.999	17.395	17.785	2,35

Breite m	Länge (m)												Höhe m
	9,50	9,75	10,00	10,25	10,50	10,75	11,00	11,25	11,50	11,75	12,00	12,25	
	4 Segment			5 Segment									
4,50	10.049	10.260	10.469	10.675	10.898	11.079	11.335	11.590	11.850	12.109	12.365	12.625	2,15
4,75	10.450	10.670	10.889	11.100	11.315	11.520	11.789	12.055	12.325	12.590	12.859	13.129	2,20
5,00	10.949	11.179	11.409	11.629	11.849	12.065	12.345	12.629	12.909	12.189	13.469	13.749	2,20
5,25	11.435	11.679	11.915	12.149	12.379	12.609	12.899	13.190	13.485	13.779	14.070	14.365	2,25
5,50	11.920	12.170	12.419	12.660	12.900	13.139	13.445	13.750	14.055	14.360	14.669	14.975	2,25
5,75	12.399	12.659	12.915	13.169	13.419	13.665	13.985	14.300	14.619	14.939	15.255	15.575	2,30
6,00	12.809	13.075	13.339	13.600	13.860	14.115	14.445	14.770	15.099	15.429	15.755	16.085	2,30
6,25	13.200	13.479	13.755	14.025	14.289	14.550	14.890	15.229	15.565	15.909	16.245	16.580	2,35
6,50	13.729	14.019	14.300	14.585	14.860	15.135	15.485	15.839	16.189	16.540	16.895	17.245	2,35

Breite m	Länge (m)												Höhe m
	9,50	9,75	10,00	10,25	10,50	10,75	11,00	11,25	11,50	11,75	12,00	12,25	
	4 Segment			5 Segment									
4,50	13.300	13.580	13.855	14.129	14.395	14.660	15.000	15.345	15.685	16.025	16.365	16.709	2,15
4,75	13.800	14.125	14.409	14.690	14.970	15.249	15.600	15.955	16.309	16.665	17.020	17.375	2,20
5,00	14.489	14.790	15.095	15.389	15.680	15.969	16.340	16.715	17.085	17.455	17.825	18.199	2,20
5,25	15.135	15.455	15.769	16.075	16.380	16.685	17.070	17.459	17.849	18.235	18.625	19.015	2,25
5,50	15.775	16.109	16.435	16.759	17.075	17.389	17.795	18.199	18.600	19.009	19.415	19.815	2,25
5,75	16.409	16.755	17.095	17.430	17.760	18.089	18.509	18.929	19.349	19.770	20.190	20.615	2,30
6,00	16.949	17.300	17.655	18.000	18.345	18.680	19.115	19.550	19.985	20.419	20.855	21.289	2,30
6,25	17.475	17.839	18.200	18.559	18.915	19.259	19.709	20.155	20.600	21.050	21.499	21.945	2,35
6,50	18.170	18.555	18.929	19.300	19.669	20.029	20.495	20.960	21.429	21.890	22.359	22.825	2,35

Die angegebenen Preise sind die Grundpreise ab Werk

Standardausstattung

Rahmenkonstruktion:

Aluminiumprofile
Bogenprofile natureloxiert oder wahlweise
in RAL Farben pulverbeschichtet (Aufpreis)

Verbindungselemente:

rostfrei, von außen unsichtbar angebracht

Laufschiene:

lineare Laufschiene 13,8 mm hoch
natureloxiert

Laufräder:

mit Edelstahl- Kugellager

Sicherheit:

lineare Windsicherungsbügel
Arretierungen für exakte Endpositionierung

Verglasung:

Standard: Polycarbonat 10 mm Doppelsteg
Clear: Polycarbonat 3,8 mm

Serienmäßig:

mit normaler Tür im größten Segment



Management
System
ISO 9001:2008
audited
2018.04.07
www.tuv.com
18 91 2587 3972



DETAILS UND MÖGLICHKEITEN

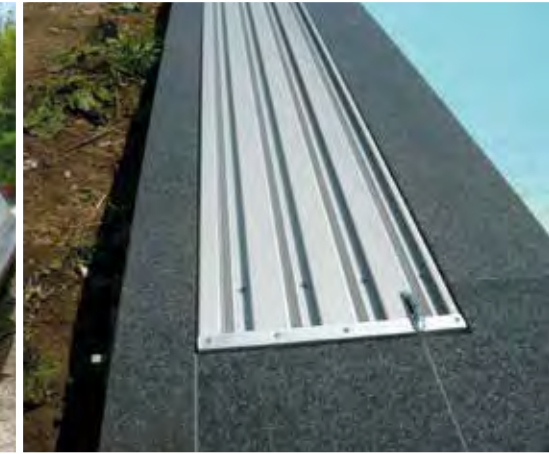

Serie LIGHT

Verglasung:
Polycarbonat Clear 3mm oder Polycarbonat 6mm Doppelsteg

Farbe:
Bogenprofile Alu-naturel oxidiert

Verriegelung:
Elemente serienmäßig versperbar

Arretierung:
für exakte Endpositionierung

Laufträder:
einfaches Verschieben durch wartungsfreie POM-Rollen mit Edelstahlkugellager

Aufmaßskizzen unter: www.kwad.at

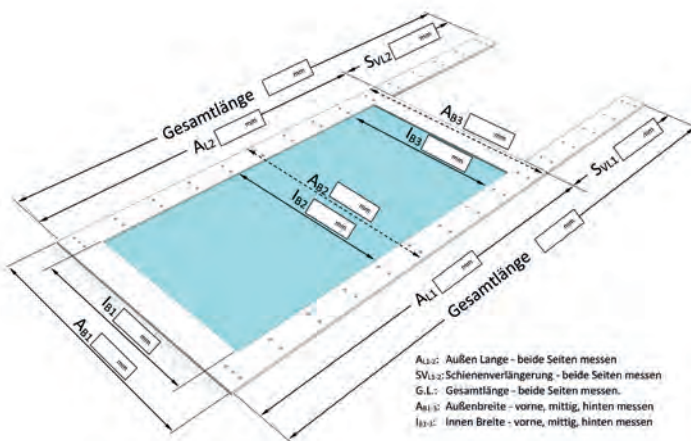

für LIGHT Hallen

für *Exclusiv* Hallen

Türen	Art. Nr.:	Einheit:	Preis
Segment oder Tür versperbar per Teil	80267	per Stk.	135.-
Seitliche Schiebetür / normale Tür	80254	per Stk.	549.-
Stirnwand teilweise hochklappbar (bis 40 cm)	80269	per lfm.	115.-
Randsteinklappe (bis 17 cm) hochklappbar	80272	per lfm.	49.-
Motorantrieb mit Fernbedienung	80264	per Stk.	1.990.-

Laufschienerverlängerung (superflache Schiene 13 mm)	Art. Nr.:	Einheit:	Preis
je Seite 3-teilig (191 mm)	80260	per lfm.	79.-
je Seite 4-teilig (257 mm)	80261	per lfm.	95.-
je Seite 5-teilig (323 mm)	80262	per lfm.	119.-
je Seite 6-teilig (379 mm)	80263	per lfm.	137.-

Bogenprofile in Sonderfarbe	Art. Nr.:	Einheit:	Aufpreis
Keine RAL-Farben möglich	-	-	-

Lieferung & Montage	Art. Nr.:	Einheit:	Preis
Aufpreis auf den Grundpreis	-	-	990.-

Türen	Art. Nr.:	Einheit:	Preis
Segment oder Tür versperbar per Teil	80267	per Stk.	135.-
Seitliche Schiebetür / normale Tür	80254	per Stk.	549.-
Stirnwand teilweise hochklappbar (bis 40 cm)	80269	per lfm.	115.-
Randsteinklappe (bis 17 cm) hochklappbar	80272	per lfm.	49.-
Motorantrieb mit Fernbedienung	80264	per Stk.	1.990.-

Laufschienerverlängerung (superflache Schiene 15 mm)	Art. Nr.:	Einheit:	Preis
je Seite 3-teilig (217 mm)	80256	per lfm.	79.-
je Seite 4-teilig (292 mm)	80257	per lfm.	95.-
je Seite 5-teilig (367 mm)	80258	per lfm.	119.-
je Seite 6-teilig (442 mm)	80259	per lfm.	137.-

Bogenprofile in Sonderfarbe	Art. Nr.:	Einheit:	Aufpreis
Aufpreis auf den Grundpreis	-	-	15 %

Lieferung & Montage	Art. Nr.:	Einheit:	Preis
Aufpreis auf den Grundpreis	-	-	990.-

Montage: Im Bereich der Laufschiener ist bauseits ein waagrecht und fester Untergrund herzustellen (z.B. Waschbetonplatten auf Magerbeton). Bei Montage der Laufschiene auf der Granitumrandung, muss die darunterliegende Granitplatte vollflächig im Mörtlbett (Flexkleber) aufliegen, siehe Abbildung unten. Für Beschädigungen an der Granitumrandung oder am Unterbau wird KEINE Haftung übernommen.

Preis: Modell und technische Änderungen vorbehalten. Die Preise für Sonderausstattungen gelten nur für den Einbau ab Werk. Preise in Euro inkl. Mehrwertsteuer. Preise ab Werk.

Verschiedene Möglichkeiten zur Schienenmontage

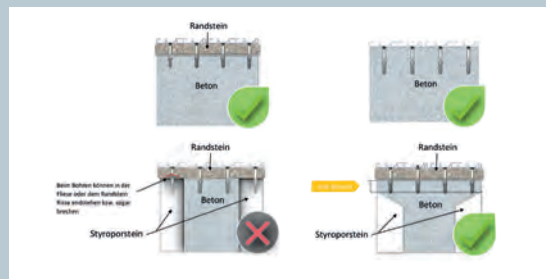

Management-System
ISO 9001:2008
seit 1994
2019:04-01
www.tuv.com
Tel: +49 206 7597 1



ISO 9001: 2008 Geltungsbereich: Entwicklung, Planung, Herstellung & Montage der Poolüberdachung.

TÜV Rheinland Group – Zertifikationsnr.: 01 100 1319862

Druck- und Satzfehler vorbehalten! Preise gültig bis 01.03.2018 K: KWAD Artikelnummer, C: Chemoform Artikelnummer. Abbildungen sind Symbolfotos.

Herausgeber: **KWAD GmbH**, Leobner Straße 83, A-8600 Bruck/Mur, Telefon: +43 (0) 3862 / 52 195-0, Fax: +43 (0) 3862 / 52 195-10
E-mail: office@kwad.at Web: www.kwad.at
Chemoform Austria GmbH, Tragöserstraße 109, A-8600 Bruck/Mur, Telefon: +43 (0) 3862 / 81390, Fax: +43 (0) 3862 / 81390-130
E-mail: info-austria@chemoform.at

Layout: creatteam, 8741 Weißkirchen
Druck: Druckerei Bachernegg, 8605 Kapfenberg



HALLEN

SCHWIMMBAD-ÜBERDACHUNGEN